

SONY®

4-143-379-62(1)

Digital Still Camera Cámara fotografía digital

DSC-W180/W190

Instruction Manual **GB**

Manual de instrucciones **ES**



LITHIUM ION **K**
TYPE

© 2009 Sony Corporation

Cyber-shot

English

Owner's Record

The model and serial numbers are located on the bottom. Record the serial number in the space provided below. Refer to these numbers whenever you call upon your Sony dealer regarding this product.

Model No. DSC-W180/W190

Serial No. _____

WARNING

To reduce fire or shock hazard, do not expose the unit to rain or moisture.

IMPORTANT SAFETY INSTRUCTIONS

-SAVE THESE
INSTRUCTIONS

DANGER

**TO REDUCE THE RISK OF
FIRE OR ELECTRIC
SHOCK, CAREFULLY
FOLLOW THESE
INSTRUCTIONS**

If the shape of the plug does not fit the power outlet, use an attachment plug adaptor of the proper configuration for the power outlet.

CAUTION

Battery pack

If the battery pack is mishandled, the battery pack can burst, cause a fire or even chemical burns. Observe the following cautions.

- Do not disassemble.
- Do not crush and do not expose the battery pack to any shock or force such as hammering, dropping or stepping on it.
- Do not short circuit and do not allow metal objects to come into contact with the battery terminals.
- Do not expose to high temperature above 60°C (140°F) such as in direct sunlight or in a car parked in the sun.
- Do not incinerate or dispose of in fire.
- Do not handle damaged or leaking lithium ion batteries.
- Be sure to charge the battery pack using a genuine Sony battery charger or a device that can charge the battery pack.
- Keep the battery pack out of the reach of small children.
- Keep the battery pack dry.
- Replace only with the same or equivalent type recommended by Sony.
- Dispose of used battery packs promptly as described in the instructions.

Battery charger

Even if the CHARGE lamp is not lit, the battery charger is not disconnected from the AC power source (mains) as long as it is connected to the wall outlet (wall socket). If some trouble occurs while using the battery charger, immediately shut off the power by disconnecting the plug from the wall outlet (wall socket).

For Customers in the U.S.A. and Canada

RECYCLING LITHIUM-ION BATTERIES

Lithium-Ion batteries are recyclable.

You can help preserve our environment by returning your used rechargeable batteries to the collection and recycling location nearest you.



For more information regarding recycling of rechargeable batteries, call toll free 1-800-822-8837, or visit <http://www.rbcc.org/>

Caution: Do not handle damaged or leaking Lithium-Ion batteries.

Battery pack

This device complies with Part 15 of the FCC Rules. Operation is subject to the following two conditions: (1) This device may not cause harmful interference, and (2) this device must accept any interference received, including interference that may cause undesired operation.

This Class B digital apparatus complies with Canadian ICES-003.

GB

For Customers in the U.S.A.

UL is an internationally recognized safety organization.

This product has received UL Listing.

If you have any questions about this product, you may call:

Sony Customer Information Center
1-800-222-SONY (7669)

The number below is for the FCC related matters only.

Regulatory Information

Declaration of Conformity

Trade Name: SONY
Model No.: DSC-W180
Responsible Party: Sony Electronics Inc.
Address: 16530 Via Esprillo,
San Diego, CA 92127U.S.A.
Telephone No.: 858-942-2230

This device complies with Part 15 of the FCC Rules. Operation is subject to the following two conditions: (1) This device may not cause harmful interference, and (2) this device must accept any interference received, including interference that may cause undesired operation.

Declaration of Conformity

Trade Name: SONY
Model No.: DSC-W190
Responsible Party: Sony Electronics Inc.
Address: 16530 Via Esprillo,
San Diego, CA 92127U.S.A.
Telephone No.: 858-942-2230

This device complies with Part 15 of the FCC Rules. Operation is subject to the following two conditions: (1) This device may not cause harmful interference, and (2) this device must accept any interference received, including interference that may cause undesired operation.

CAUTION

You are cautioned that any changes or modifications not expressly approved in this manual could void your authority to operate this equipment.

Note:

This equipment has been tested and found to comply with the limits for a Class B digital device, pursuant to Part 15 of the FCC Rules. These limits are designed to provide reasonable protection against harmful interference in a residential installation. This equipment generates, uses, and can radiate radio frequency energy and, if not installed and used in accordance with the instructions, may cause harmful interference to radio communications. However, there is no guarantee that interference will not occur in a particular installation. If this equipment does cause harmful interference to radio or television reception, which can be determined by turning the equipment off and on, the user is encouraged to try to correct the interference by one or more of the following measures:

- Reorient or relocate the receiving antenna.
- Increase the separation between the equipment and receiver.
- Connect the equipment into an outlet on a circuit different from that to which the receiver is connected.
- Consult the dealer or an experienced radio/TV technician for help.

The supplied interface cable must be used with the equipment in order to comply with the limits for a digital device pursuant to Subpart B of Part 15 of FCC Rules.

For the State of California, USA only

Perchlorate Material-special handling may apply, See

www.dtsc.ca.gov/hazardouswaste/perchlorate

Perchlorate Material: Lithium battery contains perchlorate.

For Customers in Europe

Notice for the customers in the countries applying EU Directives

The manufacturer of this product is Sony Corporation, 1-7-1 Konan Minato-ku Tokyo, 108-0075 Japan. The Authorized Representative for EMC and product safety is Sony Deutschland GmbH, Hedelfinger Strasse 61, 70327 Stuttgart, Germany. For any service or guarantee matters please refer to the addresses given in separate service or guarantee documents.

This product has been tested and found compliant with the limits set out in the EMC Directive for using connection cables shorter than 3 meters (9.8 feet).

Attention

The electromagnetic fields at the specific frequencies may influence the picture and sound of this unit.

Notice

If static electricity or electromagnetism causes data transfer to discontinue midway (fail), restart the application or disconnect and connect the communication cable (USB, etc.) again.

Disposal of Old Electrical & Electronic Equipment (Applicable in the European Union and other European countries with separate collection systems)



This symbol on the product or on its packaging indicates that this product shall not be treated as household waste. Instead it shall be handed over to the applicable collection point for the recycling of electrical and electronic equipment. By ensuring this product is disposed of correctly, you will help prevent potential negative consequences for the environment and human health, which could otherwise be caused by inappropriate waste handling of this product. The recycling of materials will help to conserve natural resources. For more detailed information about recycling of this product, please contact your local Civic Office, your household waste disposal service or the shop where you purchased the product.

Disposal of waste batteries (applicable in the European Union and other European countries with separate collection systems)



This symbol on the battery or on the packaging indicates that the battery provided with this product shall not be treated as household waste. On certain batteries this symbol might be used in combination with a chemical symbol. The chemical symbols for mercury (Hg) or lead (Pb) are added if the battery contains more than 0.0005% mercury or 0.004% lead.

By ensuring these batteries are disposed of correctly, you will help prevent potentially negative consequences for the environment and human health which could otherwise be caused by inappropriate waste handling of the battery. The recycling of the materials will help to conserve natural resources.

In case of products that for safety, performance or data integrity reasons require a permanent connection with an incorporated battery, this battery should be replaced by qualified service staff only. To ensure that the battery will be treated properly, hand over the product at end-of-life to the applicable collection point for the recycling of electrical and electronic equipment.

For all other batteries, please view the section on how to remove the battery from the product safely.

Hand the battery over to the applicable collection point for the recycling of waste batteries.

For more detailed information about recycling of this product or battery, please contact your local Civic Office, your household waste disposal service or the shop where you purchased the product.

Notice for customers in the United Kingdom

A moulded plug complying with BS 1363 is fitted to this equipment for your safety and convenience.

Should the fuse in the plug supplied need to be replaced, a fuse of the same rating as the supplied one and approved by ASTA or BSI to BS 1362, (i.e., marked with an \diamond or \heartsuit mark) must be used.

If the plug supplied with this equipment has a detachable fuse cover, be sure to attach the fuse cover after you change the fuse. Never use the plug without the fuse cover. If you should lose the fuse cover, please contact your nearest Sony service station.

Table of contents

Notes on using the camera	9
---------------------------------	---

Getting started 10

Checking the accessories supplied	10
Identifying parts	11
Charging the battery pack	12
Inserting the battery pack/a "Memory Stick Duo" media (sold separately)	14
Setting the clock	16

Shooting/viewing images 18

Shooting images	18
Viewing images	19

Using shooting functions 20

Detecting smiles and shooting automatically (Smile Shutter)	20
Focusing on the face of the subject (Face Detection)	21
Shooting close-ups (Macro)	22
Using the self-timer	22
Selecting a flash mode	23
Changing the screen display	23
Selecting the image size to match the usage	24
Using the Shooting mode that matches the scene (Scene Selection)	27
Shooting movies	28

Using viewing functions 30

Viewing an enlarged image (Playback zoom)	30
Searching for an image (Image Index)	30
Viewing a series of still images (Slideshow)	31

Deleting images 32

Deleting images	32
Deleting all images (Format)	33

Connecting to other devices	34
Viewing images on a TV	34
Printing still images	34
Using the camera with a computer	36

Changing camera settings	40
Changing the operation sounds	40
Using the MENU items	41
Using the  (Settings) items	44

Others	46
List of icons displayed on the screen	46
Learning more about the camera ("Cyber-shot Handbook")	49
Troubleshooting	50
Precautions	52
Specifications	53

■ Notes on using the camera

Internal memory and “Memory Stick Duo” media back up

Do not turn off the camera, remove the battery pack, or remove the “Memory Stick Duo” media while the access lamp is lit. Otherwise, the internal memory data or “Memory Stick Duo” media may be damaged. Be sure to make a backup copy to protect your data.

Notes on recording/playback

- Before you start recording, make a trial recording to make sure that the camera is working correctly.
- The camera is neither dust-proof, nor splash-proof, nor water-proof. Read “Precautions” (page 52) before operating the camera.
- Avoid exposing the camera to water. If water enters inside the camera, a malfunction may occur. In some cases, the camera cannot be repaired.
- Do not aim the camera at the sun or other bright light. It may cause the malfunction of the camera.
- Do not use the camera near a location that generates strong radio waves or emits radiation. Otherwise, the camera may not properly record or play back images.
- Using the camera in sandy or dusty locations may cause malfunctions.
- If moisture condensation occurs, remove it before using the camera (page 52).
- Do not shake or strike the camera. It may cause a malfunction and you may not be able to record images. Furthermore, the recording media may become unusable or image data may be damaged.
- Clean the flash surface before use. The heat of flash emission may cause dirt on the flash surface to become discolored or to stick to the flash surface, resulting in insufficient light emission.

Notes on the LCD screen and lens

- The LCD screen is manufactured using extremely high-precision technology so over 99.99% of the pixels are operational for effective use. However, some tiny black and/or bright dots (white, red, blue or green) may appear on the LCD screen. These dots are a normal result of the manufacturing process, and do not affect the recording.
- When the battery level becomes low, the lens might stop moving. Insert a charged battery pack and turn on the camera again.

On camera’s temperature

Your camera and battery may get warm due to continuous use, but it is not a malfunction.

On the overheat protection

Depending on the camera and battery temperature, the power may turn off automatically to protect the camera. A message will be displayed on the LCD screen before the power turns off.

On image data compatibility

- The camera conforms with DCF (Design rule for Camera File system) universal standard established by JEITA (Japan Electronics and Information Technology Industries Association).
- Sony does not guarantee that the camera will play back images recorded or edited with other equipment, or that other equipment will play back images recorded with the camera.

Warning on copyright

Television programs, films, videotapes, and other materials may be copyrighted. Unauthorized recording of such materials may be contrary to the provisions of the copyright laws.

No compensation for damaged content or recording failure

Sony cannot compensate for failure to record or loss or damage of recorded content due to a malfunction of the camera or recording media, etc.

Checking the accessories supplied

- Battery charger BC-CSKA (1)

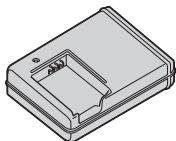

- Power cord (mains lead) (1)
(not supplied in the USA and Canada)



- Rechargeable battery pack NP-BK1 (1)

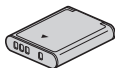

- Dedicated USB cable (1)

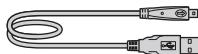

- Dedicated A/V cable (1)

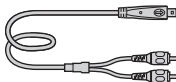

- Wrist strap (1)

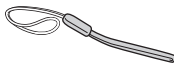

- CD-ROM (1)
 - Cyber-shot application software
 - “Cyber-shot Handbook”
 - “Cyber-shot Step-up Guide”
- Instruction Manual (this manual) (1)

Using the wrist strap



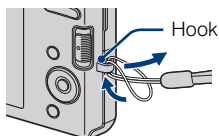

The wrist strap is preset at the factory.

Attach the strap and place your hand through the loop to prevent the camera from damage by being dropped.

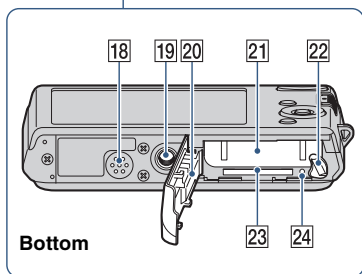
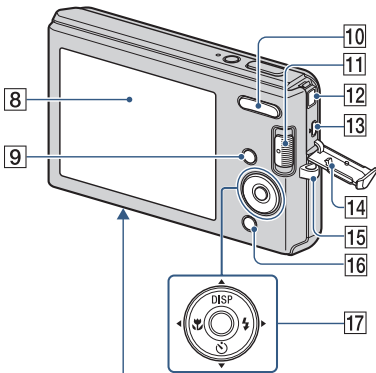
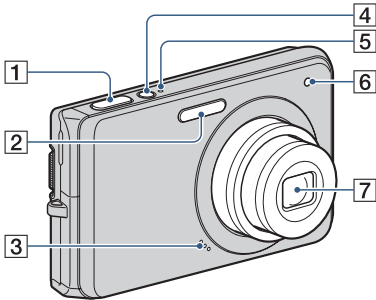

Identifying parts



- 1 Shutter button
- 2 Flash
- 3 Microphone
- 4 ON/OFF (Power) button
- 5 ON/OFF (Power) lamp
- 6 Self-timer lamp
- 7 Lens
- 8 LCD screen
- 9 MENU button
- 10 For shooting: W/T (Zoom) button
For viewing: Q (Playback zoom) button/ (Index) button
- 11 Mode switch
- 12 DC IN jack
 - Connecting the camera to AC Adaptor AC-LS5K (sold separately) will not charge the battery. Use a battery charger for charging the battery.
- 13  (USB)·A/V OUT terminal (side)
- 14 Jack cover
- 15 Hook for wrist strap
- 16 For shooting: ☺ (Smile) button
For viewing: 🗑️ (Delete) button
- 17 Control button
Menu on: 
Menu off: DISP/
- 18 Speaker
- 19 Tripod receptacle
 - Use a tripod with a screw less than 5.5 mm (7/32 inch) long. Otherwise, you cannot firmly secure the camera, and damage to the camera may occur.
- 20 Battery/"Memory Stick Duo" media cover
- 21 Battery insertion slot
- 22 Battery eject lever
- 23 "Memory Stick Duo" media slot
- 24 Access lamp

Charging the battery pack

1 Insert the battery pack into the battery charger.

- You can charge the battery even when it is partially charged.

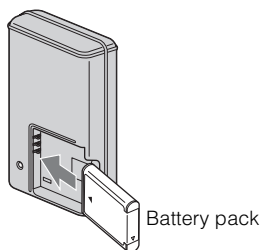

2 Connect the battery charger to the wall outlet (wall socket).

- If you continue charging the battery pack for about one more hour after the CHARGE lamp turns off, the charge will last slightly longer (full charge).

CHARGE lamp

Lit: Charging

Off: Charging finished (normal charge)

For customers in the USA and Canada

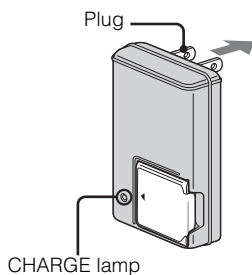

For customers in countries/regions other than the USA and Canada

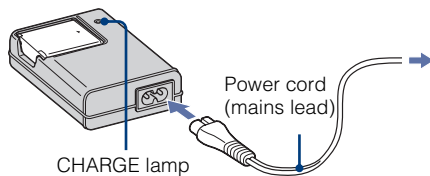

3 When charging is finished, disconnect the battery charger.

Charging time

Full charge time	Normal charge time
Approx. 300 min.	Approx. 240 min.

Notes

- The table above shows the time required to charge a fully depleted battery pack at a temperature of 25°C (77°F). Charging may take longer depending on conditions of use and circumstances.
- Connect the battery charger to the nearest wall outlet (wall socket).
- When charging is finished, disconnect the power cord (mains lead) from the wall outlet (wall socket), and remove the battery pack from the battery charger.
- Be sure to use the battery pack or the battery charger of the genuine Sony brand.

Battery life and number of images you can record/view

	Battery life (min.)	No. of Images
Shooting still images	Approx. 145	Approx. 290
Viewing still images	Approx. 240	Approx. 4800

The measurement method is based on the CIPA standard. (CIPA: Camera & Imaging Products Association)

Note

- The battery life and the number of still images may vary depending on the camera settings.



Using the camera abroad

You can use the camera, the battery charger (supplied), and the AC-LS5K AC Adaptor (sold separately) in any country or region where the power supply is within 100 V to 240 V AC, 50 Hz/60 Hz.

Do not use an electronic transformer (travel converter). This may cause a malfunction.

Inserting the battery pack/a “Memory Stick Duo” media (sold separately)

- 1 Open the cover.

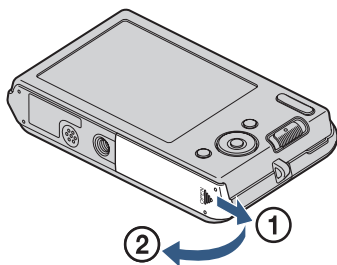

- 2 Insert the “Memory Stick Duo” media (sold separately).

With the terminal side facing the lens, insert the “Memory Stick Duo” media until it clicks into place.

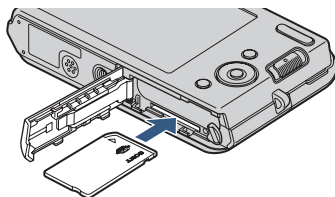

- 3 Insert the battery pack.

Insert the battery while pressing the lever in the direction of the arrow.

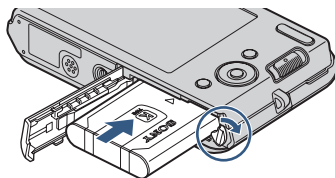

- 4 Close the cover.

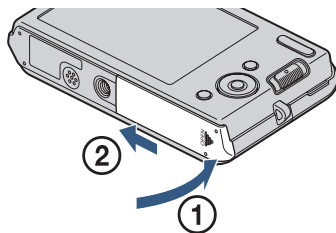

■ “Memory Stick” media that you can use

“Memory Stick Duo” media



You can also use a “Memory Stick PRO Duo” media or “Memory Stick PRO-HG Duo” media with the camera.

For details on the number of images/time that can be recorded, see pages 26, 29. Other types of “Memory Stick” media or memory card are not compatible with the camera.

“Memory Stick” media

You cannot use a “Memory Stick” media with the camera.



■ To remove the “Memory Stick Duo” media

Access lamp

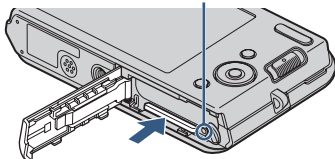

Make sure that the access lamp is not lit, then push the “Memory Stick Duo” media in once.

Note

- Never remove the “Memory Stick Duo” media/battery pack when the access lamp is lit. This may cause damage to data in the “Memory Stick Duo” media/internal memory.

■ When there is no “Memory Stick Duo” media inserted

Images are stored in the camera’s internal memory (approximately 12 MB).

To copy images from the internal memory to a “Memory Stick Duo” media, insert the “Memory Stick Duo” media in the camera, then select MENU → (Settings) → [“Memory Stick” Tool] → [Copy].

■ To remove the battery pack

Battery eject lever

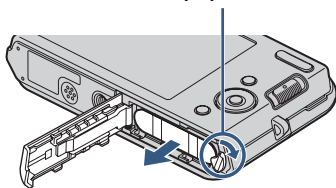

Slide the battery eject lever. Be sure not to drop the battery pack.

■ Checking the remaining battery charge

A remaining charge indicator appears on the upper left of the LCD screen.

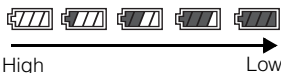

Notes

- It takes about one minute until the correct remaining charge indicator appears.
- The remaining charge indicator may not be correct under certain circumstances.
- Battery capacity decreases over time and through repeated use. When the operating time per charge decreases markedly, the battery pack needs to be replaced. Purchase a new battery pack.
- If the camera is running on and you do not operate the camera for about three minutes, the camera turns off automatically (Auto power-off function).

Setting the clock

1 Press the ON/OFF (Power) button.

The camera is turned on.

- It may take time for the power to turn on and allow operation.

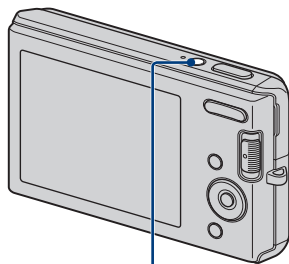

ON/OFF (Power) button

2 Select the date and time display format with ▲/▼ on the control button, then press ●.

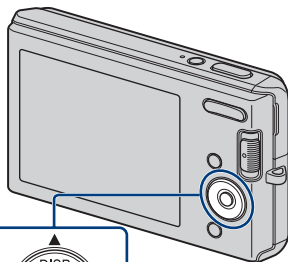

Control button

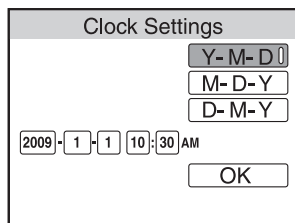

3 Set the numeric value with ▲/▼/◀/▶, then press ●.

- Midnight is indicated as 12:00 AM, and noon as 12:00 PM.

4 Select [OK], then press ●.

Note

- The camera does not have a feature for superimposing dates on images. By using “PMB” in the CD-ROM (supplied), you can print or save images with the date.

■ Setting the date and time again

Press the MENU button, then select  (Settings) → [Clock Settings] (page 45).

Shooting images

- 1 Set the mode switch to  (Still Image), then press ON/OFF (Power) button.

To shoot movies, set the mode switch to  (Movie) (page 28).

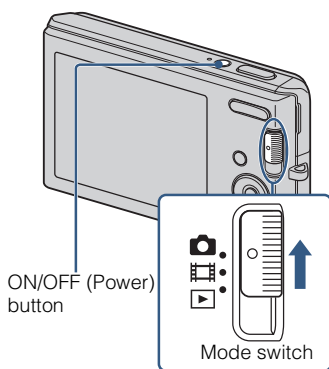

- 2 Hold the camera steady as illustrated.

- Press the T button to zoom in, W button to zoom out.

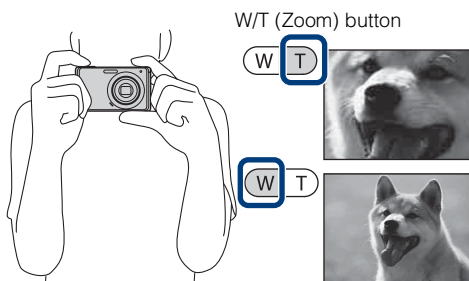

- 3 Press the shutter button halfway down to focus.

When the image is in focus, a beep sounds and the  indicator lights.

- The shortest shooting distance is approximately 5 cm (2 inches) (W)/40 cm (1 feet 3 3/4 inches) (T) (from the lens).

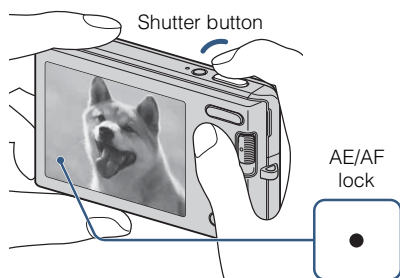

- 4 Press the shutter button fully down.

The image is shot.

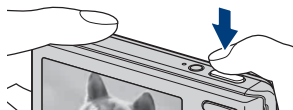



Viewing images

- 1 Set the mode switch to  (Playback).

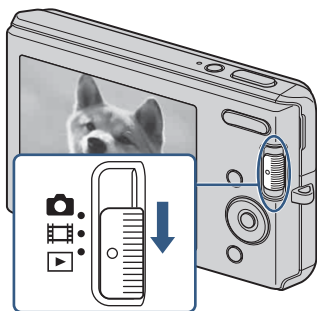
The last image shot is displayed.



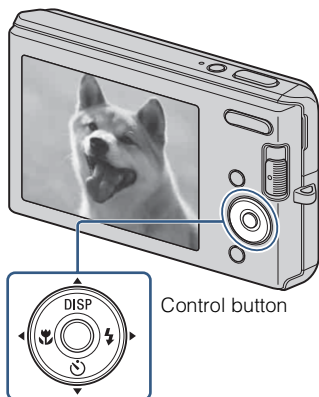

■ Selecting next/previous image

Select an image with  (next)/ (previous) on the control button.



■ Deleting an image

- ① Press  (Delete) button.
- ② Select [This Image] with / on the control button, then press .

■ Returning to shooting images

Set the mode switch to  (Still Image) or  (Movie).

■ Turning off the camera

Press ON/OFF (Power) button.

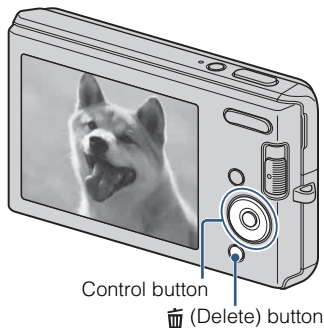



Detecting smiles and shooting automatically (Smile Shutter)

1 Set the mode switch to  (Still Image).

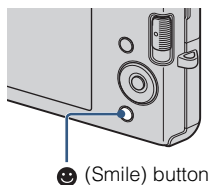
2 Press  (Smile) button.



3 Wait detecting a smile.

When the smile level exceeds the  point on the indicator, the camera shoots images automatically. When you press  (Smile) button again, Smile Shutter ends.

- Even if you press the shutter button during Smile Shutter, the camera shoots the image, then returns to Smile Shutter mode.

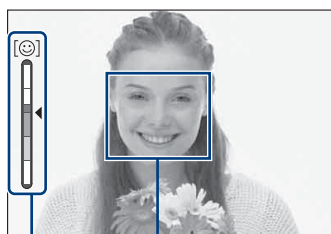

Hints for better capturing of smiles

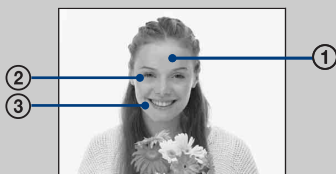





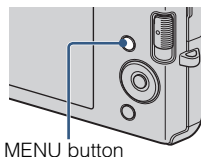

- ① Do not cover the eyes with the bangs.
- ② Try to orient the face in front of the camera and be as level as possible. The detection rate is higher when the eyes are narrowed.
- ③ Give a clear smile with an open mouth. The smile is easier to detect when the teeth are showing.

Focusing on the face of the subject (Face Detection)

The camera detects the face of the subject and focuses on it. You can select which subject takes priority when focusing.

1 Press the MENU button.



2 Select  (Face Detection) with /// on the control button → desired mode → ●.

 (Auto): Automatically selects and focuses on a priority face.

 (Off): Does not use Face Detection.

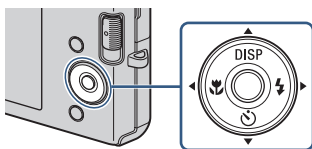

Shooting close-ups (Macro)

You can shoot beautiful close-up images of small subjects such as insects or flowers.

- 1 Press  (Macro) on the control button repeatedly to select the desired mode → ●.

 **AUTO** : The camera adjusts the focus automatically from distant subjects to close-up.

Normally, put the camera in this mode.



 : The camera adjusts the focus with priority on close-up subjects. Set Macro On when shooting close subjects.



Using the self-timer

- 1 Press  (Self-Timer) on the control button repeatedly to select the desired mode → ●.

 **OFF** : Not using the self-timer.

 **10** : Shooting starts after a 10-second delay. Use this setting if you want to include yourself in the image. To cancel, press  again.

 **2** : Shooting starts after a two-second delay. This is to prevent blurring due to unsteadiness when the shutter button is pressed.



- 2 Press the shutter button.

The self-timer lamp flashes and a beep sounds until the shutter operates.

Selecting a flash mode

- 1 Press  (Flash) on the control button repeatedly to select the desired mode → ●.



 **AUTO** : Flashes when there is insufficient light or backlight.

 : Flash always operates.

 **SL** : Flash always operates. The shutter speed is slow in a dark place to clearly shoot the background that is out of flash light. (Slow Synchro)

 : Flash does not operate.

Note

- You cannot use the flash during burst shooting.

Changing the screen display

- 1 Press **DISP** (screen display) on the control button repeatedly to select the desired mode.



Indicators on: Sets screen to standard brightness and displays the information.

Indicators on*: Sets screen brighter and displays the information.

Histogram on*: Sets screen brighter and displays a graph of the image brightness.

Indicators off*: Sets screen brighter and displays only images.

* The brightness of the LCD Backlight increases.



Histogram and brightness settings

A histogram is a graph showing the brightness of an image. The graph display indicates a bright image when skewed to the right side, and a dark image when skewed to the left side.

- If you view images in bright outside light, adjust the screen brightness up. However, the battery power may decrease faster under such condition.

Selecting the image size to match the usage

The image size determines the size of the image file that is recorded when you take a image.

The larger the image size, the more detail will be reproduced when the image is printed on large-format paper. The smaller the image size, the more images can be recorded. Select the image size that matches the way you will view your images.

1 Press the MENU button.

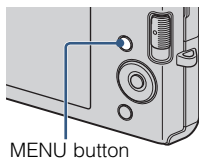

2 Select  (Image Size) with ▲/▼/◀/▶ on the control button → desired size → ●.

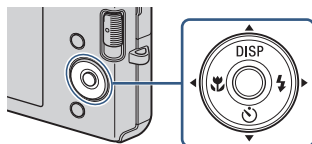

















Image size	Usage guidelines	No. of images	Printing
 (4000×3000) (DSC-W190 only)	For prints up to A3+ size	Less 	Fine 
 (3648×2736) (DSC-W180 only)			
 (3264×2448) (DSC-W190 only)	For prints up to A3 size	↑ ↓ 	↑ ↓ 
 (2592×1944)	For prints up to A4 size		
 (2048×1536)	For prints up to L/2L size		
 (640×480)	For e-mail attachments		
 (4000×2672) (DSC-W190 only)	3:2 aspect ratio as in photo prints and postcards	Less	Fine
 (3648×2056) (DSC-W180 only)			
 (4000×2248) (DSC-W190 only)	For viewing on a high-definition TV.	Less ↑ ↓ More	Fine ↑ ↓ Rough
 (3648×2056) (DSC-W180 only)			
 (1920×1080)			

Note

- When you print images shot with 16:9 aspect ratio, both edges may be cut off.

■ Number of still images that can be recorded

DSC-W190

(Units: Images)

Capacity Size	Internal memory	"Memory Stick Duo" media formatted with this camera						
	Approx. 12MB	256 MB	512 MB	1 GB	2 GB	4 GB	8 GB	16 GB
12M	2	49	93	197	395	790	1600	3200
8M	3	72	140	288	580	1170	2350	4700
5M	4	90	170	350	710	1420	2900	5850
3M	7	148	293	600	1200	2400	4850	9800
VGA	60	1200	2360	4800	9650	19300	38600	77200
3:2(11M)	2	49	93	197	395	790	1600	3200
16:9(9M)	3	66	130	262	533	1060	2150	4300
16:9(2M)	11	230	450	900	1800	3700	7500	15000

DSC-W180

(Units: Images)

Capacity Size	Internal memory	"Memory Stick Duo" media formatted with this camera						
	Approx. 12 MB	256 MB	512 MB	1 GB	2 GB	4 GB	8 GB	16 GB
10M	2	58	115	230	470	940	1900	3800
5M	4	90	170	350	710	1420	2900	5850
3M	7	148	293	600	1200	2400	4850	9800
VGA	60	1200	2360	4800	9650	19300	38600	77200
3:2(8M)	2	58	115	230	470	940	1900	3800
16:9(7M)	3	75	150	300	600	1200	2450	5000
16:9(2M)	11	230	450	900	1800	3700	7500	15000







Notes

- The number of still images may vary depending on the shooting conditions and the recording media.
- When the number of remaining shootable images is greater than 9,999, the ">9999" indicator appears.
- When an image shot with other cameras is played back on this camera, the image may not appear in the actual image size.

Using the Shooting mode that matches the scene (Scene Selection)

1 Set the mode switch to  (Still Image).

2 Press the MENU button.

3 Select  (Camera) with /// on the control button → the desired Scene Selection → .

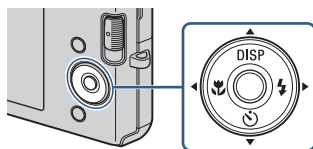

 **(High Sensitivity):** Shoots images without a flash even in low lighting.



 **(Soft Snap):** Shoots images with a softer atmosphere for portraits of people, flowers, etc.



 **(Landscape):** Shoots with the focus on a distant subject.



 **(Twilight Portrait):** Shoots sharp images of people in a dark place without losing the nighttime atmosphere.



 **(Twilight):** Shoots night scenes without losing the nighttime atmosphere.



 **(Beach):** Shoots seaside or lakeside scenes with the blueness of the water captured more vividly.



 **(Snow):** Shoots snow scenes in white more clearly.



Note

• The flash does not operate in some modes.

Shooting movies



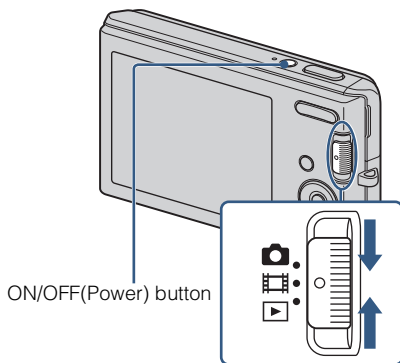

- 1 Set the mode switch to  (Movie), then press ON/OFF (Power) button.







- 2 Press the shutter button fully down to start recording.

- 3 Press the shutter button fully down again to stop recording.

■ Viewing movies

- ① Set the mode switch to  (Playback) and press  (next)/ (previous) on the control button to select a movie to view.
- ② Press .

Button	Playback feature
	Pause
	Fast forward
	Fast rewind
	Displays the volume control screen. Adjust the volume with  .

■ Maximum recording time

The table below shows the approximate maximum recording times. These are the total times for all movie files. The image size is fixed to 320 × 240.



(Units: hour : minute : second)

Capacity Size	Internal memory	"Memory Stick Duo" media formatted with this camera						
	Approx. 12 MB	256 MB	512 MB	1 GB	2 GB	4 GB	8 GB	16 GB
320 × 240	0:00:20	0:10:10	0:20:20	0:41:20	1:23:40	2:45:00	5:35:00	11:18:00

Notes

- The recording time may vary depending on the shooting conditions and the recording media.
- Recordable movie file size is up to approx. 2 GB for each file. If the file size reaches approx. 2 GB, the camera stops recording automatically.
- The camera does not support HD recordings or playbacks for movies.

Viewing an enlarged image (Playback zoom)

- 1 Set the mode switch to  (Playback) to display an image, then press  (Playback zoom) button.

The image is enlarged at twice the size, with the center of the image.

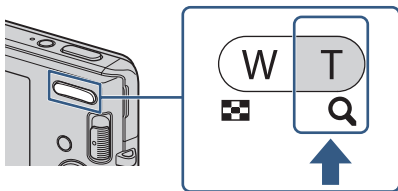

- 2 Adjust the zoom scale and position.

 button: Zooms in.



W button of the W/T (Zoom) button: Zooms out.

 on the control button: Adjusts the position.



Shows the displayed area of the whole image

Searching for an image (Image Index)

- 1 Set the mode switch to  (Playback) to display an image, then press  (Index) button.

- Press  (Index) button again to display an index screen with even more images.

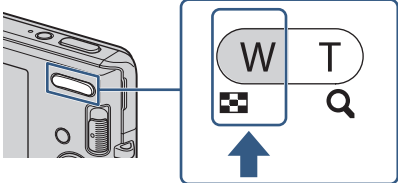

- 2 Select an image with  on the control button.

- To return to the single-image screen, press .

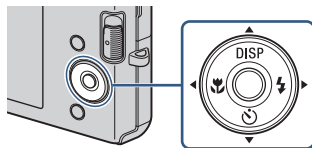

Viewing a series of still images (Slideshow)

- 1 Set the mode switch to  (Playback) to display a still image, then press the MENU button.

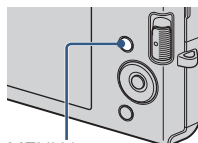

MENU button

- 2 Select  (Slideshow) with / on the control button, then press .

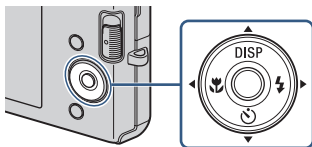



- 3 Select [Start] with , then press .

The slideshow starts.



- To end the slideshow, press .

Deleting images

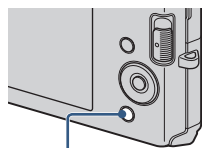

- 1 Set the mode switch to  (Playback) to display an image, then press  (Delete) button.



 (Delete) button

- 2 Press   on the control button to select the desired setting.

 **(This Image):** You can delete the currently displayed image.

 **(Multiple Images):** You can select and delete multiple images. Select the images, press , and then press the MENU button to delete.

 **(All in This Folder):** You can delete all the images of the selected folder.

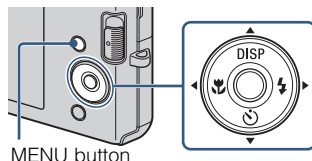

MENU button

Deleting all images (Format)

You can delete all data stored on “Memory Stick Duo” media or the internal memory. If a “Memory Stick Duo” media is inserted, all data stored on the “Memory Stick Duo” media are deleted. If no “Memory Stick Duo” media is inserted, all data stored in the internal memory are deleted.

1 Press the MENU button.

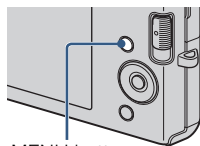

2 Select  (Settings) with ▼ on the control button, then press ●.

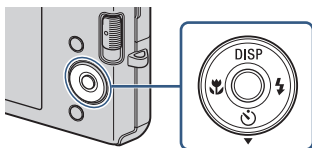

3 Select [“Memory Stick” Tool] or [Internal Memory Tool] with ▲/▼ on the control button, then press [Format] → ●.

4 Select [OK], then press ●.

Note

- Formatting permanently deletes all data, including protected images, and the data cannot be recovered.

Viewing images on a TV

- 1 Connect the camera to the TV with the dedicated A/V cable (supplied).

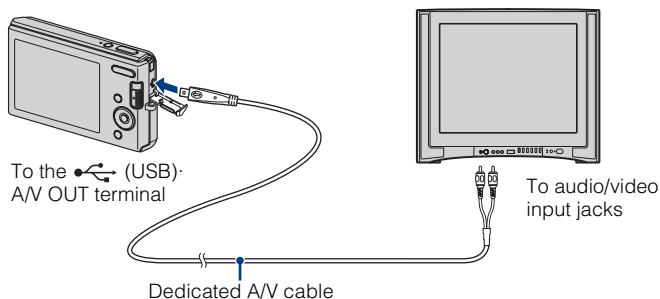

Note

- The [Video Out] setting is set to [NTSC] mode at the factory to let you enjoy optimum movie image quality. When images do not appear or jittery on your TV, you may be using a PAL-only TV. Try switching the [Video Out] setting to [PAL] (page 44).

Printing still images

If you have a PictBridge compliant printer, you can print images by the following procedure.

First, set the camera to enable USB connection between the camera and the printer.

- 1 Connect the camera to the printer with the dedicated USB cable (supplied).

- 2 Turn on the camera and the printer.

After the connection is made, the  indicator appears.

- 3 Press MENU →  (Print) with ▲/▼ on the control button → ●.

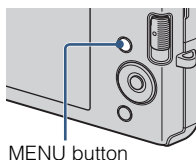

4 Select the desired mode with ▲/▼ on the control button → ●.

This Image: Print the currently displayed image.

Multiple Images: Press ◀/▶ to display the image, then ●.

5 Select the desired setting item, then [OK] → ●.

The image is printed.

Note

- If it was impossible to connect to the printer, be sure to set [USB Connect] under  (Settings) to [PictBridge].



Printing at a shop

You cannot print images stored in the internal memory at a print shop directly from the camera. Copy the images to a “Memory Stick Duo” media, then take the “Memory Stick Duo” media to the print shop.

How to copy: Press MENU →  (Settings) → [“Memory Stick” Tool] → [Copy] → [OK].

For details, consult your photo printing service shop.



Superimposing dates on images

This camera does not include a function for superimposing a date on an image. The reason for this is to prevent the date from being duplicated during printing.

Printing at a shop:

You can ask that images be printed with a date superimposed. For details, consult with a photo printing service shop.

Printing at home:

Connect to a PictBridge-compliant printer, and press the MENU button, then set [Print] → [Date] to [Date] or [Day&Time].

Superimposing dates on images using PMB:

With the supplied “PMB” software installed on a PC (page 37), you can directly superimpose the date on an image. However, note that when images with a superimposed date are printed, the date may be duplicated depending on print settings. For details on “PMB”, see the “PMB Guide” (page 38).

Using the camera with a computer

■ Using “PMB (Picture Motion Browser)”

You can enjoy the recorded images more than ever by taking advantage of the software, and “PMB” is included on a CD-ROM (supplied).

There are more functions, in addition to those listed below, for enjoying your images. For details, see the “PMB Guide” (page 38).

Import to computer



Media service

Uploading the image to the media service.

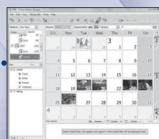

Calendar

Viewing images in a calendar.



Print

Printing images with date stamps.

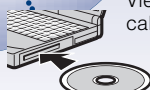

CD/DVD

Creating a data disc using a CD burner drive or DVD burner drive.

Export to camera



Exporting images to a “Memory Stick Duo” media and viewing them.



Note

- “PMB” is not compatible with Macintosh computers.

■ Stage 1: Installing the “PMB” (supplied)

You can install the software (supplied) using the following procedure.

- Log on as Administrator.

1 Check your computer environment.

Recommended environment for using “PMB”

OS (pre-installed): Microsoft Windows XP*¹ SP3/Windows Vista*² SP1

CPU: Intel Pentium III 500 MHz or faster (Recommended: Intel Pentium III 800 MHz or faster)

Memory: 256 MB or more (Recommended: 512 MB or more)

Hard Disk (Disk space required for installation): Approximately 500 MB

Display: Screen resolution: 1,024 × 768 dots or more

Video memory: 32 MB or more (Recommended: 64 MB or more)

*¹ 64-bit editions and Starter (Edition) are not supported.

*² Starter (Edition) is not supported.

2 Turn on your computer, and insert the CD-ROM (supplied) into the CD-ROM drive.

The installation menu screen appears.

3 Click [Install].

The “Choose Setup Language” screen appears.



4 Follow the instructions on the screen to complete the installation.

5 Remove the CD-ROM after the installation is complete.



Stage 2: Importing images to your computer using “PMB”

1 Insert a fully charged battery pack to the camera, then press the ON/OFF (Power) button.

2 Connect the camera to your computer.

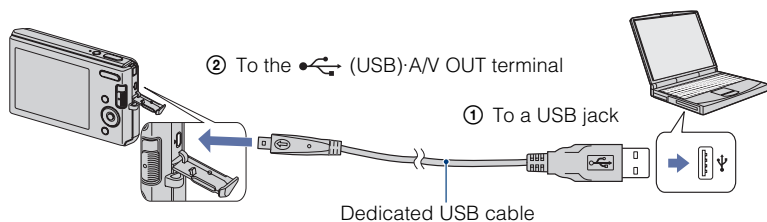
“Connecting...” appears on the screen of the camera.



-  is displayed on the screen during the communication session. Do not operate the computer while the indicator is displayed. When the indicator changes to , you can start using the computer again.

3 Click the [Import] button.

For details, see the “PMB Guide”.

Stage 3: Viewing “PMB Guide”

1 Double-click the  (PMB Guide) icon on the desktop.

- To access the “PMB Guide” from the start menu: Click [Start] → [All Programs] → [Sony Picture Utility] → [Help] → [PMB Guide].

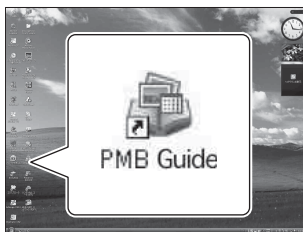

Notes

- Do not disconnect the dedicated USB cable from the camera while the camera is operating or while “Accessing...” appears on the screen of the camera. Doing so may corrupt the data.
- When using a battery with little remaining charge, you may not be able to transfer the data or the data may be corrupted. Using the AC Adaptor (sold separately) is recommended.

■ Using the camera with your Macintosh computer

You can copy images to your Macintosh computer. However, “PMB” is not compatible.

Recommended computer environment

The following environment is recommended for a computer connected to the camera.

Recommended environment for importing images

OS (pre-installed): Mac OS 9.1/9.2/ Mac OS X (v10.1 to v10.5)

USB jack: Provided as standard

Changing the operation sounds

You can set the sound produced when you operate the camera.

- 1 Press the MENU button.

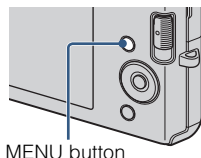

- 2 Select  (Settings) with  on the control button, then press .

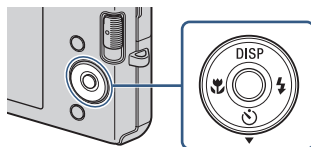

- 3 Select [Main Settings] with / on the control button, then press [Beep]  .

- 4 Select the desired mode with / on the control button  .

Shutter: Turns on the shutter sound when you press the shutter button.

On: Turns on the beep/shutter sound when you press the control/shutter button.

Off: Turns off the beep/shutter sound.





Using the MENU items

Displays available functions for easy setting when the camera is in shooting or playback mode. Only the items that are available for each mode are displayed on the screen.

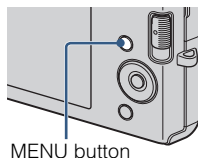
Select  (Settings) → [Main Settings] → [Initialize] to initialize the settings to the default setting.

- 1 Press the MENU button to display the Menu screen.





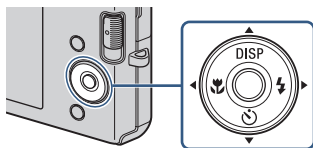

























- 2 Select the desired menu item with , , , or  on the control button. During playback, confirm by pressing .



















- 3 Press the MENU button to turn off the Menu screen.

MENU in shooting mode

Item	Description
Camera	Sets the camera mode. ( AUTO Auto Adjustment/  PGM Program Auto/  ISO High Sensitivity/  Soft Snap/  Landscape/  Twilight Portrait/  Twilight/  Beach/  Snow)
Image Size	Sets the image size. DSC-W190 ( L12M/  L8M/  L5M/  L3M/  VGA/  L3:2/  L6:9+/  L6:9) DSC-W180 ( L10M/  L5M/  L3M/  VGA/  L3:2/  L6:9+/  L6:9)
SteadyShot	Selects the anti-blur mode. ( OFF/  AUTO Auto)
REC Mode	Selects the continuous shooting method. ( Normal/  Burst)
EV	Adjusts exposure manually. (-2.0 EV to +2.0 EV)
ISO	Selects a luminous sensitivity. (Auto/ISO 100 to ISO 3200)

Item	Description
White Balance	Adjusts color tones according to the surrounding light conditions. (AUTO Auto/ Daylight/ Cloudy/ Fluorescent Light 1, Fluorescent Light 2, Fluorescent Light 3/ Incandescent/ Flash)
Focus	Changes the focus method. (Multi AF/ Center AF/0.5 m/1.0 m/3.0 m/7.0 m/∞)
Metering Mode	Sets which part of the subject to measure to determine the exposure. (Multi/ Center/ Spot)
Smile Detection Sensitivity	Sets the level of sensitivity to detect smile. (Low/ Medium/ High)
Face Detection	Sets the Face Detection. (Auto/ Off)
Flash Level	Adjusts the amount of flash light. (Standard/
Red Eye Reduction	Sets to reduce the red-eye phenomenon. (Auto/ On/ Off)
Color Mode	Changes the vividness of the image or adds special effects. (Normal/ Sepia/ B & W)
(Settings)	Changes the camera settings.

MENU in viewing mode

Item	Description
 (Slideshow)	Plays back images in succession along with effects.
 (Retouch)	Retouches still images. ( Trimming/  Red Eye Correction)
 (Multi-Purpose Resize)	Changes the image size according to usage. ( HDTV/  Blog/E-mail)
 (Protect)	Prevents accidental erasure. ( This Image/  Multiple Images)
DPOF	Adds a Print order mark to the image you want to print in a “Memory Stick Duo” media. ( This Image/  Multiple Images)
 (Print)	Prints images using a PictBridge compliant printer.
 (Rotate)	Rotates a still image.
 (Select Folder)	Selects the folder for viewing images.
 (Settings)	Changes settings.

Using the (Settings) items

You can change the default settings.

- 1 Press the MENU button to display the Menu screen.

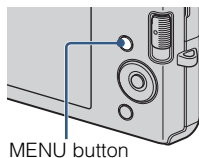

- 2 Select  (Settings) with ▼ on the control button, then press ●.

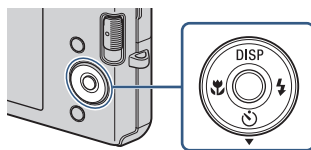

- 3 Select the desired item with ▲/▼/◀/▶, then press ●.

- 4 Press the MENU button to turn off the setting screen.

Category	Item	Description
Main Settings	Beep	Selects or turns off the sound produced when you operate the camera.
	USB Connect	Selects the USB mode when connecting the camera to a computer or a PictBridge-compliant printer using the dedicated USB cable.
	Video Out	Sets the video signal output according to the TV color system of the connected video equipment.
	Initialize	Initializes settings to their default settings.
Shooting Settings	Grid Line	Sets whether or not to display the grid lines on the screen.
	Digital Zoom	Selects the digital zoom mode.
	Auto Review	Displays the recorded image on the screen for approximately two seconds immediately after shooting a still image.

Category	Item	Description
"Memory Stick" Tool	Format	Formats the "Memory Stick Duo" media.
	Create REC.Folder	Creates a folder in "Memory Stick Duo" media for recording images.
	Change REC.Folder	Changes the folder currently used for recording images.
	Copy	Copies all images in the internal memory to "Memory Stick Duo" media.
Internal Memory Tool	Format	Formats the internal memory.
Clock Settings	Clock Settings	Sets the date and time.
Language Setting	Language Setting	Selects the language to be used in menu items, warnings and messages.

List of icons displayed on the screen

Icons are displayed on the screen to indicate the camera status.

You can change the screen display using DISP (screen display) on the control button (page 23).

When shooting still images

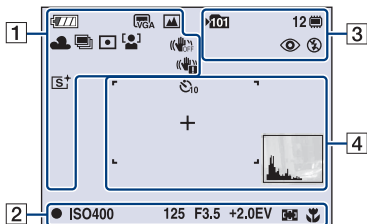

When shooting movies

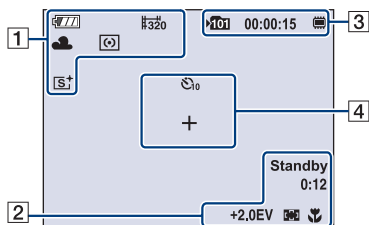

When playing back

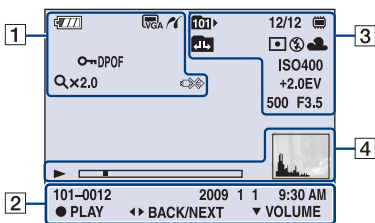

1

Display	Indication
	Battery remaining
	Low battery warning
	Image size <ul style="list-style-type: none"> • / is displayed only for the DSC-W190. • is displayed only for the DSC-W180.
	Camera mode (Scene Selection) Camera mode (Program Auto)
	White balance
	Burst
	Metering Mode
	Face Detection
	SteadyShot
	Vibration warning
	Smile Detection Sensitivity indicator
	Zoom scaling

Display	Indication
	Color mode
	PictBridge connecting
	Protect
DPOF	Print order (DPOF)
VOL.	Volume
	PictBridge connecting







2

Display	Indication
	AE/AF lock
REC Standby	Recording a movie/Standby a movie
ISO400	ISO number
125	Shutter speed
F3.5	Aperture value
+2.0EV	Exposure Value
0:12	Recording time (m:s)
	AF range finder frame indicator
1.0 m	Semi-manual value
	Macro
00:00:12	Counter
101-0012	Folder-file number
2009 1 1 9:30 AM	Recorded date/time of the playback image
STOP	Function guide for playing image
PLAY	Function guide for playing image
BACK/NEXT	Selecting images
VOLUME	Adjusting volume

3

Display	Indication
	Recording folder
12	Number of recordable images
	Recording/Playback Media ("Memory Stick Duo" media, internal memory)
00:00:15	Recordable time
	Red-eye reduction
	Flash mode
	Flash charging
	Playback folder
12/12	Image number/Number of images recorded in selected folder
	Changing folder
	Metering mode
AWB	White balance
	White balance
ISO 400	ISO number
+2.0EV	Exposure value
500	Shutter speed
F3.5	Aperture value

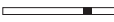
4

Display	Indication
	Self-timer
	Spot metering cross hair
	AF range finder frame
	Playback
	Playback bar
	Histogram <ul style="list-style-type: none"> •  appears when histogram display is disabled.

Learning more about the camera (“Cyber-shot Handbook”)

“Cyber-shot Handbook”, which explains how to use the camera in detail, is included on the CD-ROM (supplied). Refer to it for in-depth instructions on the many functions of the camera.

- You need Adobe Reader to read “Cyber-shot Handbook”. If it is not installed on your computer, you can download it from web page: <http://www.adobe.com/>

■ For Windows users

1 Turn on your computer, and insert the CD-ROM (supplied) into the CD-ROM drive.

2 Click “Cyber-shot Handbook”.
“Cyber-shot Step-up Guide”, which contains information on accessories for the camera, is installed at the same time.



3 Start “Cyber-shot Handbook” from the shortcut on the desktop.

■ For Macintosh users

1 Turn on your computer, and insert the CD-ROM (supplied) into the CD-ROM drive.

2 Select the [Handbook] folder and copy “Handbook.pdf” stored in the [GB] folder to your computer.

3 After copying is complete, double-click “Handbook.pdf”.

Troubleshooting

If you experience trouble with the camera, try the following solutions.

1 Check the items below, and refer to “Cyber-shot Handbook” (PDF).

2 Remove the battery pack, wait for about one minute, re-insert the battery pack, then turn on the power.

3 Initialize the settings (page 44).

4 Consult your Sony dealer or local authorized Sony service facility.

On repairing cameras with internal memory function included, data in the camera may be checked on minimum necessity to verify and improve the malfunction symptoms. Sony will not copy or save any of those data.

Battery pack and power

Cannot insert the battery pack.

- Insert the battery pack correctly by pushing the battery eject lever (page 14).

Cannot turn on the camera.

- After inserting the battery pack into the camera, it may take a few moments for the camera to power up.
- Insert the battery pack correctly (page 14).
- The battery pack is discharged. Insert a charged battery pack (page 12).
- The battery pack is dead. Replace it with a new one.
- Use a recommended battery pack.

The power turns off suddenly.

- Depending on the camera and battery temperature, the power may turn off automatically to protect the camera. In this case, a message is displayed on the LCD screen before the power turns off.
- If you do not operate the camera for about three minutes while the power is on, the camera turns off automatically to prevent wearing down the battery pack. Turn on the camera again (page 16).
- The battery pack is dead. Replace it with a new one.

The remaining charge indicator is incorrect.

- The battery charge will quickly get used up and the actual remaining battery charge will be lower than the indicator in the following cases:
 - When you use the camera in an extremely hot or cold location.
 - When you use the flash and zoom frequently.
 - When you repeatedly turn the power on and off.
 - When you set the screen brightness higher using DISP (screen display) settings.
- The battery pack is discharged. Insert the charged battery pack (page 12).
- The battery pack is dead. Replace it with a new one.

Cannot charge the battery pack while it is inside the camera.



- You cannot charge the battery pack using the AC Adaptor (sold separately). Use the battery charger (supplied) to charge the battery.

The CHARGE lamp flashes while charging the battery.

- Remove and reinsert the battery pack, making sure it is installed correctly.
- The temperature may be inappropriate for charging. Try charging the battery pack again within the proper charging temperature range (10°C to 30°C (50°F to 86°F)).

Shooting still images/movies

Cannot record images.

- Check the free capacity of the internal memory or “Memory Stick Duo” media (pages 26, 29). If it is full, do one of the following:
 - Delete unnecessary images (page 32).
 - Change the “Memory Stick Duo” media.
- You cannot record images while charging the flash.
- When shooting a still image, set the mode switch to  (Still Image).
- Set the mode switch to  (Movie) when shooting movies.

White, black, red, purple or other streaks appear on the image, or the image seems reddish.

- This phenomenon is called smearing. This is not a malfunction.

Viewing images

Cannot play back images.

- Set the mode switch to  (Playback) (page 19).
- The folder/file name has been changed on your computer.
- No guarantees are made for playing back, on this camera, files containing images which were processed on a computer or images which were shot using other cameras.
- The camera is in USB mode. Delete the USB connection.

Precautions

Do not use/store the camera in the following places

- In an extremely hot, cold or humid place
In places such as in a car parked in the sun, the camera body may become deformed and this may cause a malfunction.
- Under direct sunlight or near a heater
The camera body may become discolored or deformed, and this may cause a malfunction.
- In a location subject to rocking vibration
- Near strong magnetic place
- In sandy or dusty places
Be careful not to let sand or dust get into the camera. This may cause the camera to malfunction, and in some cases this malfunction cannot be repaired.

On carrying

Do not sit down in a chair or other place with the camera in the back pocket of your trousers or skirt, as this may cause malfunction or damage the camera.

On cleaning

Cleaning the LCD screen

Wipe the screen surface with an LCD cleaning kit (sold separately) to remove fingerprints, dust, etc.

Cleaning the lens

Wipe the lens with a soft cloth to remove fingerprints, dust, etc.

Cleaning the camera surface

Clean the camera surface with a soft cloth slightly moistened with water, then wipe the surface with a dry cloth. To prevent damage to the finish or casing:

- Do not expose the camera to chemical products such as thinner, benzine, alcohol, disposable cloths, insect repellent, sunscreen or insecticide.
- Do not touch the camera with any of the above on your hand.
- Do not leave the camera in contact with rubber or vinyl for a long time.

On operating temperatures

Your camera is designed for use under the temperatures between 0°C and 40°C (32°F and 104°F). Shooting in extremely cold or hot places that exceed this range is not recommended.

On moisture condensation

If the camera is brought directly from a cold to a warm location, moisture may condense inside or outside the camera. This moisture condensation may cause a malfunction of the camera.

If moisture condensation occurs

Turn off the camera and wait about an hour for the moisture to evaporate. Note that if you attempt to shoot with moisture remaining inside the lens, you will be unable to record clear images.

On the internal rechargeable backup battery

This camera has an internal rechargeable battery for maintaining the date and time and other settings regardless of whether the power is on or off.

This rechargeable battery is continually charged as long as you are using the camera. However, if you use the camera for only short periods, it discharges gradually, and if you do not use the camera at all for about one month it becomes completely discharged. In this case, be sure to charge this rechargeable battery before using the camera.

However, even if this rechargeable battery is not charged, you can still use the camera, but the date and time will not be indicated.

Charging method of the internal rechargeable backup battery

Insert charged battery pack in the camera, and then leave the camera for 24 hours or more with the power off.

Specifications

Camera

[System]

Image device:

- DSC-W190: 7.79 mm (1/2.3 type) color CCD, Primary color filter
- DSC-W180: 7.70 mm (1/2.3 type) color CCD, Primary color filter

Total pixel number of camera:

- DSC-W190: Approx. 12.4 Megapixels
- DSC-W180: Approx. 10.3 Megapixels

Effective pixel number of camera:

- DSC-W190: Approx. 12.1 Megapixels
- DSC-W180: Approx. 10.1 Megapixels

Lens: 3× zoom lens

- f = 6.2 mm – 18.6 mm (35 mm – 105 mm (35 mm film equivalent))
- F3.1 (W) – F5.6 (T)

Exposure control: Automatic exposure, Scene Selection (7 modes)

White balance: Automatic, Daylight, Cloudy, Fluorescent 1,2,3, Incandescent, Flash

Recording interval for Burst mode:

- Approx. 1 second

File format:

- Still images: JPEG (DCF Ver. 2.0, Exif Ver. 2.21, MPF Baseline) compliant, DPOF compatible
- Movies: AVI (Motion JPEG)

Recording media: Internal Memory

- (approx. 12 MB), “Memory Stick Duo” media

Flash: Flash range (ISO sensitivity

- (Recommended exposure Index) set to Auto):
- Approx. 0.5 m to 3.0 m (1 feet 7 3/4 inches to 9 feet 10 1/8 inches) (W)/
- approx. 0.5 m to 1.5 m (1 feet 7 3/4 inches to 4 feet 11 1/8 inches) (T)

[Input and Output connectors]

• (USB)-A/V OUT terminal:

- Video output
- Audio output (Monaural)
- USB communication

USB communication: Hi-Speed USB (USB 2.0 compliant)

[LCD screen]

LCD panel:

- 6.7 cm (2.7 type) TFT drive

Total number of dots: 230 400 (960 × 240) dots

[Power, general]

Power: Rechargeable battery pack

NP-BK1, 3.6 V

AC-LS5 AC Adaptor (sold separately), 4.2 V

Power consumption (during shooting):

1.2 W

Operating temperature: 0°C to 40°C (32°F to 104°F)

Storage temperature: –20°C to +60°C (–4°F to +140°F)

Dimensions:

93.4 × 54.5 × 18.7 mm (3 3/4 × 2 1/4 × 3/4 inches) (W/H/D, excluding protrusions)

Mass (including NP-BK1 battery pack, “Memory Stick Duo” media):

Approx. 140 g (4.9 oz)

Microphone: Monaural

Speaker: Monaural

Exif Print: Compatible

PRINT Image Matching III: Compatible

PictBridge: Compatible

BC-CSKA battery charger

Power requirements: AC 100 V to 240 V,
50 Hz/60 Hz, 2.3 W

Output voltage: DC 4.2 V, 0.30 A

Operating temperature: 0°C to 40°C (32°F to
104°F)

Storage temperature: -20°C to +60°C (-4°F to
+140°F)

Dimensions: Approx. 62 × 24 × 91 mm
(2 1/2 × 31/32 × 3 5/8 inches) (W/H/D)

Mass: Approx. 70 g (2.5 oz)

Rechargeable battery pack NP-BK1

Used battery: Lithium-ion battery

Maximum voltage: DC 4.2 V

Nominal voltage: DC 3.6 V

Maximum charge current: 1.4 A

Maximum charge voltage: DC 4.2 V

Capacity:

typical: 3.4 Wh (970 mAh)

minimum: 3.3 Wh (930 mAh)

Design and specifications are subject to
change without notice.

Trademarks

- The following marks are trademarks of Sony Corporation.
Cyber-shot, “Cyber-shot,” “Memory Stick,” , “Memory Stick PRO,” **MEMORY STICK PRO**, “Memory Stick Duo,” **MEMORY STICK DUO**, “Memory Stick PRO Duo,” **MEMORY STICK PRO DUO**, “Memory Stick PRO-HG Duo,” **MEMORY STICK PRO-HG DUO**, “Memory Stick Micro,” “MagicGate,” **MAGICGATE**
- Microsoft, Windows, DirectX and Windows Vista are either registered trademarks or trademarks of Microsoft Corporation in the United States and/or other countries.
- Macintosh and Mac OS are trademarks or registered trademarks of Apple Inc.
- Intel, MMX, and Pentium are trademarks or registered trademarks of Intel Corporation.
- Adobe and Reader are either trademarks or registered trademarks of Adobe Systems Incorporated in the United States and/or other countries.
- In addition, system and product names used in this manual are, in general, trademarks or registered trademarks of their respective developers or manufacturers. However, the TM or ® marks are not used in all cases in this manual.

Nombre del producto: Cámara Digital

Modelo: DSC-W180/W190

POR FAVOR LEA DETALLADAMENTE ESTE MANUAL DE INSTRUCCIONES ANTES DE CONECTAR Y OPERAR ESTE EQUIPO.

RECUERDE QUE UN MAL USO DE SU APARATO PODRÍA ANULAR LA GARANTÍA.

AVISO

Para reducir el riesgo de incendio o descarga eléctrica, no exponga la unidad a la lluvia ni a la humedad.

INSTRUCCIONES DE SEGURIDAD IMPORTANTES

-GUARDE ESTAS INSTRUCCIONES PELIGRO

PARA REDUCIR EL RIESGO DE INCENDIO O DESCARGA ELÉCTRICA, SIGA ATENTAMENTE ESTAS INSTRUCCIONES

Si la forma de la clavija no encaja en la toma de corriente, utilice un accesorio adaptador de clavija de la configuración apropiada para la toma de corriente.

PRECAUCIÓN

Batería

Si la batería se manipula indebidamente, puede explotar y causar un incendio o provocarle quemaduras químicas. Tenga en cuenta las siguientes precauciones.

- No desmonte el producto.
- No aplaste ni exponga la batería a impactos tales como golpes o caídas, ni la deje caer o la pise.
- No provoque un cortocircuito en la batería ni permita que objetos metálicos entren en contacto con sus terminales.
- No exponga la batería a temperaturas superiores a 60 °C como a la luz solar directa, o en el interior de un automóvil estacionado al sol.
- No la incinere ni la arroje al fuego.
- No manipule baterías de iones de litio dañadas o con fugas.
- Asegúrese de cargar la batería con un cargador de baterías original de Sony o con un dispositivo que pueda cargarla.
- Mantenga la batería fuera del alcance de niños pequeños.
- Mantenga la batería seca.
- Sustitúyala únicamente por otra del mismo tipo o equivalente recomendada por Sony.
- Deshágase de la batería usada lo antes posible según el procedimiento que se describe en las instrucciones.

Cargador de batería

Aunque la lámpara CHARGE no esté encendida, el cargador de batería no estará desconectado de la fuente de alimentación de ca en tanto que el mismo esté conectado a la toma de corriente de la pared. Si ocurre algún problema mientras utiliza el cargador de batería, interrumpa inmediatamente la alimentación desconectando la clavija de la toma de corriente de la pared.

Atención para los clientes en Europa

Aviso para los clientes de países en los que se aplican las directivas de la UE

El fabricante de este producto es Sony Corporation, 1-7-1 Konan Minato-ku Tokyo, 108-0075, Japón. El representante autorizado en lo referente al cumplimiento de la directiva EMC y a la seguridad de los productos es Sony Deutschland GmbH, Hedelfinger Strasse 61, 70327 Stuttgart, Alemania. Para resolver cualquier asunto relacionado con el soporte técnico o la garantía, consulte las direcciones que se indican en los documentos de soporte técnico y garantía suministrados por separado.

Este producto se ha probado y cumple con la normativa que establece la Directiva EMC si se utiliza un cable de conexión de menos de 3 metros de longitud.

Atención

Los campos electromagnéticos a frecuencias específicas podrán influir en la imagen y el sonido de esta unidad.

Aviso

Si la electricidad estática o el electromagnetismo interrumpen la transmisión de datos (fallo), reinicie la aplicación o desconecte el cable de comunicación (USB, etc.) y vuelva a conectarlo.

Tratamiento de los equipos eléctricos y electrónicos al final de su vida útil (aplicable en la Unión Europea y en países europeos con sistemas de recogida selectiva de residuos)



Este símbolo en el equipo o el embalaje indica que el presente producto no puede ser tratado como residuos domésticos normales, sino que debe entregarse en el correspondiente punto de recogida de equipos eléctricos y electrónicos. Al asegurarse de que este producto se desecha correctamente, Ud. ayuda a prevenir las consecuencias negativas para el medio ambiente y la salud humana que podrían derivarse de la incorrecta manipulación en el momento de deshacerse de este producto. El reciclaje de materiales ayuda a conservar los recursos naturales. Para recibir información detallada sobre el reciclaje de este producto, póngase en contacto con el ayuntamiento, el punto de recogida más cercano o el establecimiento donde ha adquirido el producto.

ES

Tratamiento de las baterías al final de su vida útil (aplicable en la Unión Europea y en países europeos con sistemas de recogida selectiva de residuos)



Este símbolo en la batería o en el embalaje indica que la batería proporcionada con este producto no puede ser tratada como un residuo doméstico normal.

En algunas baterías este símbolo puede utilizarse en combinación con el símbolo químico. El símbolo químico del mercurio (Hg) o del plomo (Pb) se añadirá si la batería contiene más del 0,0005% de mercurio o del 0,004% de plomo.

Al asegurarse de que estas baterías se desechan correctamente, Ud. ayuda a prevenir las consecuencias negativas para el medio ambiente y la salud humana que podrían derivarse de la incorrecta manipulación en el momento de deshacerse de la batería. El reciclaje de materiales ayuda a conservar los recursos naturales.

En el caso de productos que por razones de seguridad, rendimiento o mantenimiento de datos, sea necesaria una conexión permanente con la batería incorporada, esta batería solo deberá ser reemplazada por personal técnico cualificado para ello.

Para asegurarse de que la batería será tratada correctamente, entregue el producto al final de su vida útil en un punto de recogida para el reciclado de aparatos eléctricos y electrónicos.

Para las demás baterías, vea la sección donde se indica cómo quitar la batería del producto de forma segura. Deposite la batería en el correspondiente punto de recogida para el reciclado.

Para recibir información detallada sobre el reciclaje de este producto o de la batería, póngase en contacto con el ayuntamiento, el punto de recogida más cercano o el establecimiento donde ha adquirido el producto.

Índice

Notas sobre la utilización de la cámara	7
---	---

Preparativos 8

Comprobación de los accesorios suministrados	8
Identificación de las partes	9
Carga de la batería	10
Inserción de la batería/un "Memory Stick Duo" (se vende por separado).....	12
Ajuste del reloj.....	14

Toma/visionado de imágenes 16

Toma de imágenes.....	16
Visualización de imágenes.....	17

Utilización de las funciones de toma de imagen 18

Detección de sonrisas y toma automática (Captador de sonrisas).....	18
Enfoque de la cara del motivo (Detección de cara)	19
Toma de primeros planos (Macro).....	20
Utilización del autodisparador	20
Selección de un modo de flash.....	21
Cambio de la visualización en pantalla.....	21
Selección del tamaño de imagen para coincidir con la utilización.....	22
Utilización del modo de toma que coincide con la escena (Selección escena).....	25
Toma de películas	26

Utilización de las funciones de visionado 28

Visionado de una imagen ampliada (zoom de reproducción).....	28
Búsqueda de una imagen (Índice de imágenes)	28
Visualización de una serie de imágenes fijas (Diapositivas)	29

Borrado de imágenes 30

Borrado de imágenes.....	30
Eliminación de todas las imágenes (Formatear).....	31

Conexión a otros dispositivos	32
Visionado de imágenes en un televisor	32
Impresión de imágenes fijas.....	32
Utilización de la cámara con un ordenador	34

Cambio de los ajustes de la cámara	38
Cambio de los sonidos de operación.....	38
Utilización de los elementos de MENU	39
Utilización de los elementos de  (Ajustes).....	41

Otros	43
Lista de iconos visualizados en la pantalla	43
Para saber más sobre la cámara (“Guía práctica de Cyber-shot”)	45
Solución de problemas.....	46
Precauciones	48
Especificaciones.....	49

■ Notas sobre la utilización de la cámara

Copia de seguridad de la memoria interna y del “Memory Stick Duo”

No apague la cámara, extraiga la batería, ni retire el “Memory Stick Duo” mientras está encendida la lámpara de acceso. De lo contrario, podrán dañarse los datos de la memoria interna o el “Memory Stick Duo”. Asegúrese de hacer una copia de seguridad para proteger sus datos.

Notas sobre la grabación/reproducción

- Antes de comenzar a grabar, haga una grabación a modo de prueba para asegurarse de que la cámara está funcionando correctamente.
- La cámara no está hecha a prueba de polvo, ni a prueba de salpicaduras, ni a prueba de agua. Lea “Precauciones” (página 48) antes de utilizar la cámara.
- Evite exponer la cámara al agua. Si entra agua dentro de la cámara, podrá ocurrir un mal funcionamiento. En algunos casos, la cámara no podrá ser reparada.
- No dirija la cámara hacia el sol ni hacia otras luces intensas. Podrá ocasionar un mal funcionamiento de la cámara.
- No utilice la cámara cerca de un lugar que genere ondas de radio fuertes o emita radiación. De lo contrario, es posible que la cámara no pueda grabar o reproducir imágenes correctamente.
- La utilización de la cámara en lugares arenosos o polvorientos podrá ocasionar un mal funcionamiento.
- Si se condensa humedad, elimínela antes de utilizar la cámara (página 48).
- No agite ni golpee la cámara. Podría ocasionar un mal funcionamiento y no poder grabar imágenes. Además, el soporte de grabación podría quedar inutilizable o dañarse los datos de imagen.
- Limpie la superficie del flash antes de utilizarlo. El calor de la emisión del flash podrá hacer que la suciedad en la superficie del flash se descolore o se adhiera en ella, ocasionando una insuficiente emisión de luz.

Notas sobre la pantalla LCD y el objetivo

- La pantalla LCD está fabricada utilizando tecnología de muy alta precisión por lo que

más del 99,99% de los píxeles son operativos para uso efectivo. Sin embargo, es posible que aparezcan algunos puntos diminutos negros y/o brillantes (blancos, rojos, azules o verdes) en la pantalla LCD. Estos puntos son un resultado normal del proceso de fabricación, y no afectan a la grabación.

- Cuando el nivel de la batería sea bajo, es posible que el objetivo deje de moverse. Inserte una batería cargada y encienda la cámara otra vez.

Acerca de la temperatura de la cámara

La cámara y la batería pueden calentarse debido a una utilización continua, pero esto no es un defecto de funcionamiento.

Acerca de la protección contra el recalentamiento

Dependiendo de la temperatura de la cámara y de la batería, es posible que la alimentación se desconecte automáticamente para proteger la cámara.

Se visualizará un mensaje en la pantalla LCD antes de desconectarse la alimentación.

Acerca de la compatibilidad de los datos de imagen

- La cámara cumple con la norma universal DCF (Design rule for Camera File system) establecida por la JEITA (Japan Electronics and Information Technology Industries Association).
- Sony no garantiza que la cámara pueda reproducir imágenes grabadas o editadas con otro equipo, ni que otros equipos puedan reproducir imágenes grabadas con la cámara.

Aviso sobre los derechos de autor

Los programas de televisión, películas, cintas de vídeo y demás materiales pueden estar protegidos por copyright. La grabación no autorizada de tales materiales puede ir en contra de los artículos de las leyes de copyright.

No hay compensación por daño del contenido o fallo de grabación

Sony no compensará por no poder grabar o por la pérdida o daño del contenido grabado debido a un mal funcionamiento de la cámara o el soporte de grabación, etc.

Comprobación de los accesorios suministrados

- Cargador de batería BC-CSKA (1)

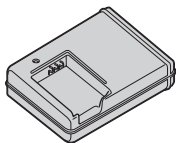

- Cable de alimentación (1)
(no suministrado en EE. UU. y Canadá)



- Batería recargable NP-BK1 (1)

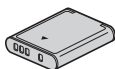

- Cable USB exclusivo (1)

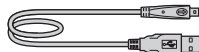

- Cable A/V exclusivo (1)

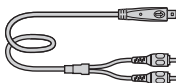

- Correa para muñeca (1)

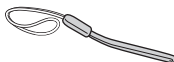

- CD-ROM (1)
 - Software de aplicación del Cyber-shot
 - “Guía práctica de Cyber-shot”
 - “Guía avanzada de Cyber-shot”
- Manual de instrucciones (este manual) (1)

Utilización de la correa de muñeca

La correa de muñeca se prefija en fábrica.

Coloque la correa y pase la mano a través del lazo para evitar que pueda caérsele la cámara y dañarse.

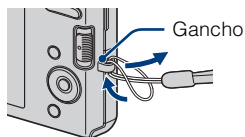

Identificación de las partes

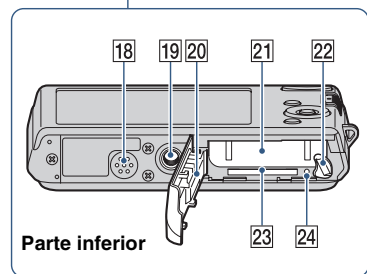
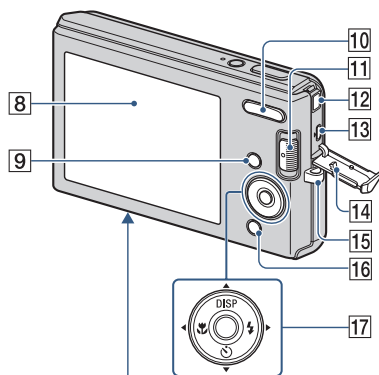
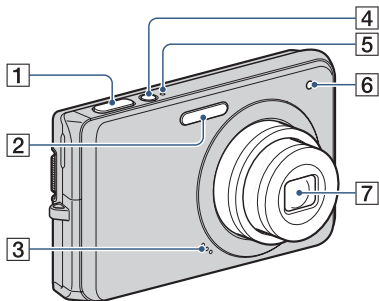

- 1 Botón del disparador
- 2 Flash
- 3 Micrófono
- 4 Botón ON/OFF (Alimentación)
- 5 Lámpara ON/OFF (Alimentación)
- 6 Lámpara de autodisparador
- 7 Objetivo
- 8 Pantalla LCD
- 9 Botón MENU
- 10 Para tomar imagen: Botón W/T (Zoom)
Para visionado: Botón Q (Zoom de reproducción)/Botón (Índice)
- 11 Conmutador de modo
- 12 Toma DC (cc) IN
 - Aunque conecte la cámara al adaptador de ca AC-LS5K (se vende por separado) la batería no se cargará. Utilice un cargador de batería para cargar la batería.
- 13 Terminal (USB)·A/V OUT (lateral)
- 14 Tapa de toma
- 15 Gancho para correa de muñeca
- 16 Para tomar imagen: Botón (Sonrisa)
Para visionado: Botón (Borrar)
- 17 Botón de control
Menú activado: ▲/▼/◀/▶/●
Menú desactivado: DISP/☺/☹/☺/☹
- 18 Altavoz
- 19 Rosca para trípode
 - Utilice un trípode con un tornillo de menos de 5,5 mm de largo. De lo contrario, no podrá sujetar firmemente la cámara, y es posible que la cámara se dañe.
- 20 Tapa de la batería/"Memory Stick Duo"
- 21 Ranura de inserción de la batería
- 22 Palanca de expulsión de la batería
- 23 Ranura de "Memory Stick Duo"
- 24 Lámpara de acceso

Carga de la batería

1 Inserte la batería en el cargador de batería.

- Puede cargar la batería incluso cuando esté parcialmente cargada.

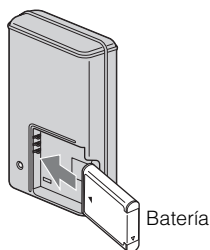

2 Conecte el cargador de batería a la toma de corriente de la pared.

- Si continúa cargando la batería durante aproximadamente una h (hora) más después de haberse apagado la lámpara CHARGE, la carga durará un poco más (carga completa).

Lámpara CHARGE

Iluminada: Cargando

Apagada: Ha finalizado la carga (carga normal)

Para clientes en EE.UU. y Canadá

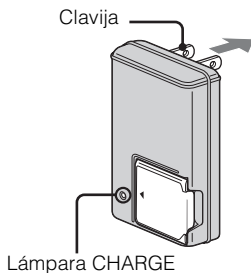

Para clientes en países/regiones distintos de EE.UU. y Canadá

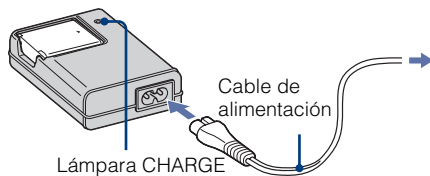

3 Cuando se haya completado la carga, desconecte el cargador de batería.

Tiempo de carga

Tiempo de carga completa	Tiempo de carga normal
Aprox. 300 min (minuto)	Aprox. 240 min (minuto)

Notas

- La tabla de arriba muestra el tiempo requerido para cargar una batería completamente descargada a una temperatura de 25 °C. La carga podrá llevar más tiempo según las condiciones de utilización y las circunstancias.
- Conecte el cargador de batería a la toma de corriente de la pared más próxima.
- Cuando finalice la carga, desenchufe el cable de alimentación de la toma de corriente de la pared, y extraiga la batería del cargador de batería.
- Asegúrese de utilizar la batería o el cargador de batería de la marca Sony genuina.

Duración de la batería y número de imágenes que se pueden grabar/ver

	Duración de la batería (min (minuto))	Nº. de imágenes
Toma de imágenes fijas	Aprox. 145	Aprox. 290
Visionado de imágenes fijas	Aprox. 240	Aprox. 4 800

El método de medición está basado en el estándar CIPA. (CIPA: Camera & Imaging Products Association)

Nota

- La duración de la batería y el número de imágenes fijas podrán variar dependiendo de los ajustes de la cámara.



Utilización de la cámara en el extranjero

Puede utilizar la cámara, el cargador de baterías (suministrado), y el adaptador de ca AC-LS5K (se vende por separado) en cualquier país o región donde el suministro de corriente sea de entre 100 V a 240 V de ca 50 Hz/60 Hz.

No utilice un transformador electrónico (convertidor para usar en viajes). Ello podría ocasionar un mal funcionamiento.

Inserción de la batería/un “Memory Stick Duo” (se vende por separado)

1 Abra la tapa.

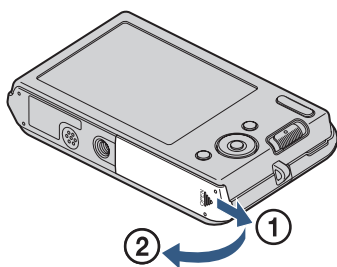

2 Inserte el “Memory Stick Duo” (se vende por separado).

Con el lado del terminal orientado hacia el objetivo, inserte el “Memory Stick Duo” hasta que produzca un chasquido al encajar en su sitio.

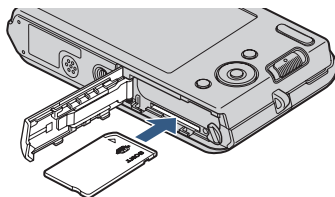

3 Inserte la batería.

Inserte la batería a la vez que presiona la palanca en la dirección indicada por la flecha.

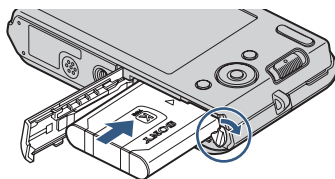

4 Cierre la tapa.

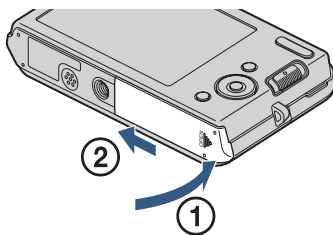

“Memory Stick” que puede utilizar

“Memory Stick Duo”



También puede utilizar un “Memory Stick PRO Duo” o “Memory Stick PRO-HG Duo” con la cámara.

Para más detalles sobre el número de imágenes/tiempo que se pueden grabar, consulte las páginas 24, 27. Otros tipos de “Memory Stick” o tarjeta de memoria no son compatibles con la cámara.

“Memory Stick”

No puede utilizar un “Memory Stick” con la cámara.



Para extraer el “Memory Stick Duo”

Lámpara de acceso

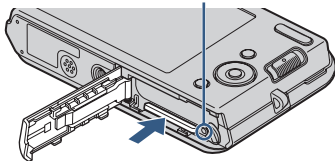

Asegúrese de que la lámpara de acceso no está encendida, después pulse el “Memory Stick Duo” hacia dentro una vez.

Nota

- No extraiga nunca el “Memory Stick Duo”/ batería cuando esté iluminada la lámpara de acceso. Esto podría ocasionar daño a los datos del “Memory Stick Duo”/memoria interna.

Cuando no hay insertado un “Memory Stick Duo”

Las imágenes se almacenan en la memoria interna de la cámara (aproximadamente 12 MB)

Para copiar imágenes de la memoria interna a un “Memory Stick Duo”, inserte el “Memory Stick Duo” en la cámara, después seleccione MENU → (Ajustes) → [Her “Memory Stick”] → [Copiar].

Para extraer la batería

Palanca de expulsión de la batería

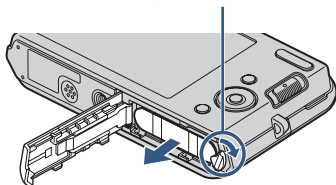

Deslice la palanca de expulsión de la batería. Asegúrese de no dejar caer la batería.

Comprobación de la carga de batería restante

En la parte superior izquierda de la pantalla LCD aparece un indicador de carga restante.

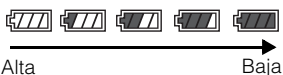

Notas

- La aparición del indicador de carga restante correcto lleva aproximadamente un min (minuto).
- Es posible que el indicador de carga restante no sea correcto en ciertas circunstancias.
- La capacidad de la batería disminuye a medida que pasa el tiempo y con el uso repetido. Cuando el tiempo de operación por carga disminuya notablemente, la batería necesitará ser reemplazada. Adquiera una batería nueva.
- Si la cámara está encendida y no la utiliza durante unos tres min (minuto), la cámara se apagará automáticamente (Función de apagado automático).

Ajuste del reloj

1 Pulse el botón ON/OFF (Alimentación).

La cámara se enciende.

- Es posible que lleve algún tiempo en conectarse la alimentación y permitir realizar operaciones.

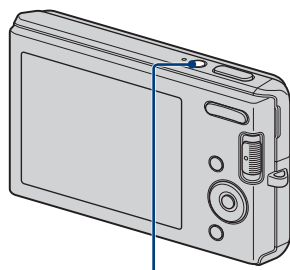

Botón ON/OFF (Alimentación)

2 Seleccione el formato de visualización de fecha y hora con ▲/▼ del botón de control, después pulse ●.

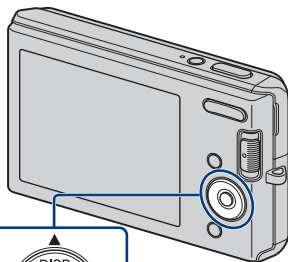

Botón de control

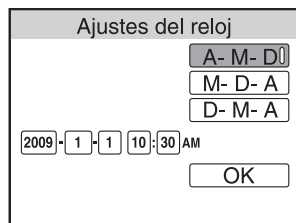

3 Ajuste el valor numérico con ▲/▼/◀/▶, después pulse ●.

- Medianoche se indica como 12:00 AM, y mediodía como 12:00 PM.

4 Seleccione [OK], y después pulse ●.

Nota

- La cámara no tiene una función para superponer fechas en imágenes. Utilizando “PMB” del CD-ROM (suministrado), puede imprimir o guardar imágenes con la fecha.

■ Ajuste de la fecha y la hora otra vez

Pulse el botón MENU, después seleccione  (Ajustes) → [Ajustes del reloj] (página 42).

Toma de imágenes

- 1 Ajuste el conmutador de modo a  (Imagen fija), después pulse el botón ON/OFF (Alimentación).

Para tomar películas, ajuste el conmutador de modo a  (Película) (página 26).

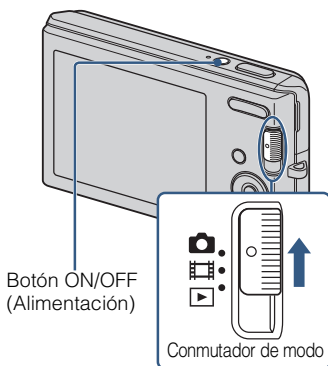

- 2 Sujete la cámara sin moverla como se muestra en la ilustración.

- Pulse el botón T para acercar con zoom, y el botón W para alejar con zoom.

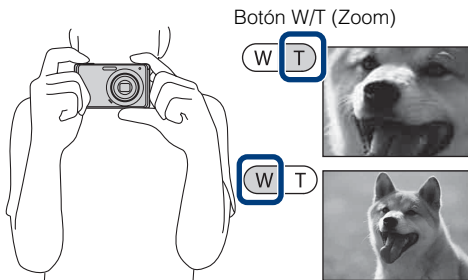

- 3 Pulse el botón del disparador hasta la mitad para enfocar.

Cuando la imagen está enfocada, suena un pitido y se ilumina el indicador ●.

- La distancia de toma más corta es de aproximadamente 5 cm (W)/ 40 cm (T) (desde el objetivo).

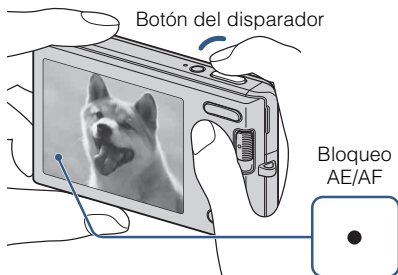

- 4 Pulse el botón del disparador a fondo.

Se toma la imagen.

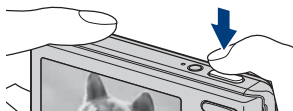



Visualización de imágenes

1 Ajuste el conmutador de modo a (Reproducción).

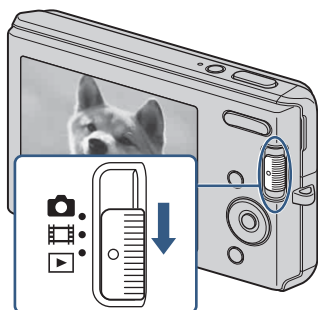
Se visualiza la última imagen tomada.





■ Selección de la imagen siguiente/anterior

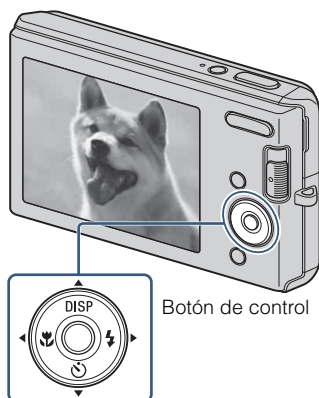

Seleccione una imagen con  (siguiente)/ (anterior) del botón de control.



■ Eliminación de una imagen

- 1 Pulse el botón  (Borrar).
- 2 Seleccione [Esta imagen] con  del botón de control, después pulse .

■ Para volver a la toma de imágenes

Ajuste el conmutador de modo a  (Imagen fija) o  (Película).

■ Para apagar la cámara

Pulse el botón ON/OFF (Alimentación).

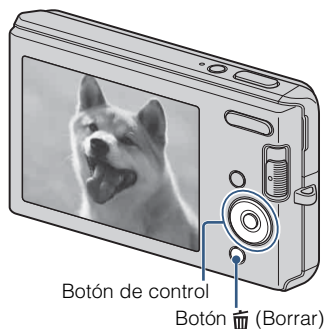

Detección de sonrisas y toma automática (Captador de sonrisas)

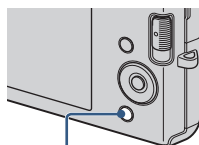

1 Ajuste el conmutador de modo a  (Imagen fija).

2 Pulse el botón  (Sonrisa).



Botón  (Sonrisa)

3 Espere mientras se detecta una sonrisa.

Cuando el nivel de sonrisa excede el punto  del indicador, la cámara toma imágenes automáticamente. Cuando pulse el botón  (Sonrisa) otra vez, finalizará el Captador de sonrisas.

- Aunque pulse el botón del disparador durante el Captador de sonrisas, la cámara tomará la imagen, después volverá al modo Captador de sonrisas.

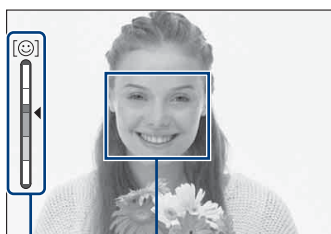

Cuadro de Detección de cara
Indicador de sensibilidad de detección de sonrisas



Consejos para capturar sonrisas mejor

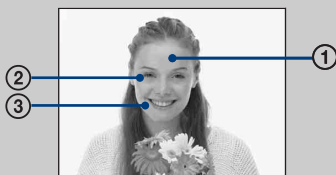

- ① No se cubra los ojos con flequillos.
- ② Intente orientar la cara enfrente de la cámara y estar lo más nivelado posible. El porcentaje de detección será mayor cuando los ojos estén entornados.
- ③ Ofrezca una sonrisa clara con la boca abierta. Las sonrisas son más fáciles de detectar cuando se muestran los dientes.

Enfoque de la cara del motivo (Detección de cara)

La cámara detecta la cara del motivo y la enfoca. Puede seleccionar qué motivo tendrá prioridad al enfocar.

1 Pulse el botón MENU.

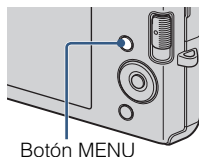

Botón MENU

2 Seleccione  (Detección de cara) con ▲/▼/◀/▶ del botón de control → modo deseado → ●.

 **(Auto):** Selecciona y enfoca automáticamente una cara prioritaria.

 **(Desactivar):** No utiliza Detección de cara.

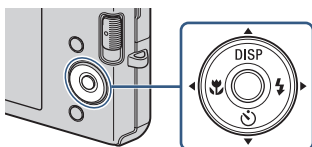

Toma de primeros planos (Macro)

Puede tomar bellas imágenes en primer plano de objetos pequeños tales como insectos o flores.

- 1 Pulse  (Macro) del botón de control repetidamente para seleccionar el modo deseado → ●.



 _{AUTO} : La cámara ajusta el enfoque automáticamente desde motivos distantes a primer plano.

Normalmente, ponga la cámara en este modo.



 : La cámara ajusta el enfoque con prioridad sobre motivos en primer plano. Ajuste Macro activado cuando tome motivos cercanos.

Utilización del autodisparador

- 1 Pulse  (Autodisparador) del botón de control repetidamente para seleccionar el modo deseado → ●.



 _{OFF} : Sin utilizar el autodisparador.

 ₁₀ : La toma se inicia tras un retardo de 10 s (segundo). Utilice este ajuste si quiere incluirse en la imagen. Para cancelar, pulse  otra vez.

 ₂ : La toma se inicia tras un retardo de dos s (segundo). Esto es para evitar el desenfoque debido a la inestabilidad cuando se pulsa el botón del disparador.

- 2 Pulse el botón del disparador.

La lámpara del autodisparador parpadea y suena un pitido hasta que se acciona el obturador.

Selección de un modo de flash

- 1 Pulse ⚡ (Flash) del botón de control repetidamente para seleccionar el modo deseado → ●.



⚡AUTO : Destella cuando hay insuficiente luz o contraluz.

⚡ : El flash funciona siempre.

⚡SL : El flash funciona siempre. En un lugar oscuro la velocidad de obturación es lenta para tomar claramente el fondo que queda fuera del alcance de la luz del flash. (Sinc lenta)

⊗ : El flash no funciona.

Nota

- No se puede utilizar el flash durante la toma con ráfaga.

Cambio de la visualización en pantalla

- 1 Pulse DISP (visualización en pantalla) del botón de control repetidamente para seleccionar el modo deseado.



Indicadores activados: Ajusta la pantalla a brillo estándar y visualiza la información.

Indicadores activados*: Aumenta el brillo de la pantalla y visualiza la información.

Histograma activado*: Aumenta el brillo de la pantalla y visualiza un gráfico del brillo de la imagen.

Indicadores desactivados*: Aumenta el brillo de la pantalla y visualiza solamente imágenes.

* Aumenta el brillo de la iluminación de fondo de la pantalla LCD.



Ajustes de histograma y brillo

Un histograma es un gráfico que muestra el brillo de una imagen. El gráfico visualizado indicará una imagen brillante cuando se desvíe hacia el lado derecho, y una imagen oscura cuando se desvíe hacia el lado izquierdo.

- Si ve imágenes en luz diurna brillante, aumente el brillo de la pantalla. Sin embargo, la potencia de la batería podrá disminuir más rápidamente en tal condición.

Selección del tamaño de imagen para coincidir con la utilización

El tamaño de imagen determina el tamaño del archivo de imagen que se graba cuando toma una imagen.





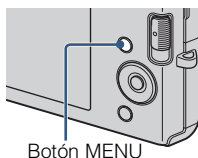



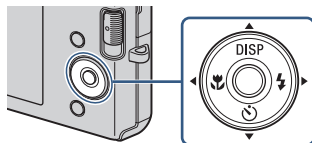





Cuanto más grande sea el tamaño de imagen, más detalles se reproducirán cuando la imagen sea impresa en papel de formato grande. Cuanto más pequeño sea el tamaño de imagen, más imágenes podrán grabarse. Seleccione el tamaño de imagen que corresponda con la forma en que verá sus imágenes.

1 Pulse el botón MENU.



2 Seleccione  (Tamaño imag) con ▲/▼/◀/▶ del botón de control → tamaño deseado → ●.



Tamaño de imagen	Guía de uso	Nº. de imágenes	Impresión
 (4 000×3 000) (DSC-W190 solamente)	Para copias hasta tamaño A3+	Menos  ↑↓	Fina 
 (3 648×2 736) (DSC-W180 solamente)			↑↓ Tosca 
 (3 264×2 448) (DSC-W190 solamente)	Para copias hasta tamaño A3	Más 	Tosca
 (2 592×1 944)	Para copias hasta tamaño A4		
 (2 048×1 536)	Para copias hasta tamaño L/2L		
 (640×480)	Para adjuntar a correo electrónico		
 (4 000×2 672) (DSC-W190 solamente)	Relación de aspecto 3:2 como las copias de fotos y tarjetas postales	Menos	Fina
 (3 648×2 056) (DSC-W180 solamente)			
 (4 000×2 248) (DSC-W190 solamente)	Para ver en un televisor de alta definición.	Menos ↑↓	Fina ↑↓
 (3 648×2 056) (DSC-W180 solamente)			
 (1 920×1 080)		Más	Tosca

Nota

- Cuando imprima imágenes tomadas con relación de aspecto 16:9, es posible que ambos bordes sean recortados.

Número de imágenes fijas que se pueden grabar

DSC-W190

(Unidades: Imágenes)

Capacidad Tamaño	Memoria interna	"Memory Stick Duo" formateado con esta cámara						
	Aprox. 12 MB	256 MB	512 MB	1 GB	2 GB	4 GB	8 GB	16 GB
12M	2	49	93	197	395	790	1 600	3 200
8M	3	72	140	288	580	1 170	2 350	4 700
5M	4	90	170	350	710	1 420	2 900	5 850
3M	7	148	293	600	1 200	2 400	4 850	9 800
VGA	60	1 200	2 360	4 800	9 650	19 300	38 600	77 200
3:2(11M)	2	49	93	197	395	790	1 600	3 200
16:9(9M)	3	66	130	262	533	1 060	2 150	4 300
16:9(2M)	11	230	450	900	1 800	3 700	7 500	15 000

DSC-W180

(Unidades: Imágenes)

Capacidad Tamaño	Memoria interna	"Memory Stick Duo" formateado con esta cámara						
	Aprox. 12 MB	256 MB	512 MB	1 GB	2 GB	4 GB	8 GB	16 GB
10M	2	58	115	230	470	940	1 900	3 800
5M	4	90	170	350	710	1 420	2 900	5 850
3M	7	148	293	600	1 200	2 400	4 850	9 800
VGA	60	1 200	2 360	4 800	9 650	19 300	38 600	77 200
3:2(8M)	2	58	115	230	470	940	1 900	3 800
16:9(7M)	3	75	150	300	600	1 200	2 450	5 000
16:9(2M)	11	230	450	900	1 800	3 700	7 500	15 000

Notas

- El número de imágenes fijas podrá variar dependiendo de las condiciones de la toma y el soporte de grabación.
- Cuando el número de imágenes restantes que pueden tomarse es superior a 9 999, aparece el indicador ">9999".
- Cuando se reproduzca en esta cámara una imagen tomada con otras cámaras, es posible que la imagen no aparezca en el tamaño de imagen real.

Utilización del modo de toma que coincide con la escena (Selección escena)

1 Ajuste el conmutador de modo a  (Imagen fija).

2 Pulse el botón MENU.

3 Seleccione  (Cámara) con ▲/▼/◀/▶ del botón de control → la Selección escena deseada → ●.

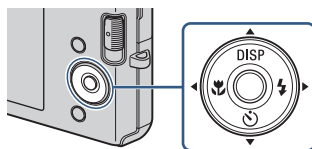

(Alta sensibilidad):

Toma imágenes sin flash incluso con poca iluminación.



(Instantánea suave):

Toma imágenes con un ambiente más suave para retratos de personas, flores, etc.



 (Paisaje): Toma con el enfoque en un motivo distante.



(Retrato crepúsculo):

Toma imágenes nítidas de gente en un lugar oscuro sin perder el ambiente nocturno.



(Crepúsculo):

Toma escenas nocturnas sin perder el ambiente nocturno.



(Playa):

Toma escenas de costas y riberas de lagos con el azul del agua capturado más vívidamente.



 (Nieve): Toma escenas de nieve en blanco más claramente.



Nota

- El flash no responderá en algunos modos.



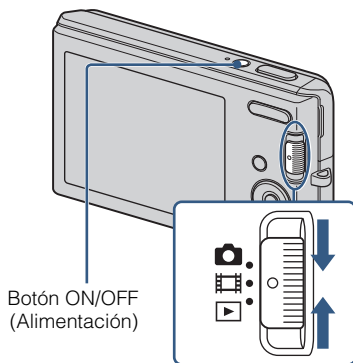

Toma de películas







- 1 Ajuste el conmutador de modo a  (Película), después pulse el botón ON/OFF (Alimentación).



- 2 Pulse el botón del disparador a fondo para iniciar la grabación.
- 3 Pulse el botón del disparador a fondo otra vez para detener la grabación.

■ Visionado de películas

- ① Ajuste el conmutador de modo a  (Reproducción) y pulse  (siguiente)/ (anterior) del botón de control para seleccionar una película que quiera ver.
- ② Pulse .

Botón	Función de reproducción
	Pausa
	Avance rápido
	Rebobinado rápido
	Visualiza la pantalla de control de volumen. Ajuste el volumen con  /  .

Tiempo de grabación máximo

La tabla de abajo muestra los tiempos de grabación máximos aproximados. Estos son los tiempos totales para todos los archivos de película. El tamaño de imagen se fija a 320 × 240.



(Unidades: h (hora) : min (minuto) : s (segundo))

Capacidad / Tamaño	Memoria interna	"Memory Stick Duo" formateado con esta cámara						
	Aprox. 12 MB	256 MB	512 MB	1 GB	2 GB	4 GB	8 GB	16 GB
320 × 240	0:00:20	0:10:10	0:20:20	0:41:20	1:23:40	2:45:00	5:35:00	11:18:00

Notas

- El tiempo de grabación podrá variar dependiendo de las condiciones de la toma y del soporte de grabación.
- El tamaño de archivo de película que se puede grabar es de hasta aprox. 2 GB para cada archivo. Si el tamaño de archivo alcanza aprox. 2 GB, la cámara detendrá la grabación automáticamente.
- La cámara no admite grabaciones HD ni reproducciones para películas.

Visionado de una imagen ampliada (zoom de reproducción)

- 1 Ajuste el conmutador de modo a  (Reproducción) para visualizar una imagen, después pulse el botón  (Zoom de reproducción).



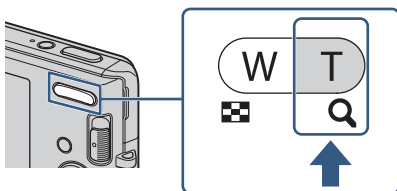

La imagen se amplía al doble del tamaño, con el centro de la imagen.



- 2 Ajuste la escala del zoom y la posición.

Botón : Acerca con zoom.



Botón W del botón W/T (Zoom): Aleja con zoom.

/// del botón de control: Ajusta la posición.



Muestra el área visualizada de la imagen entera

Búsqueda de una imagen (Índice de imágenes)

- 1 Ajuste el conmutador de modo a  (Reproducción) para visualizar una imagen, después pulse el botón  (Índice).

- Pulse el botón  (Índice) otra vez para visualizar una pantalla de índice con incluso más imágenes.

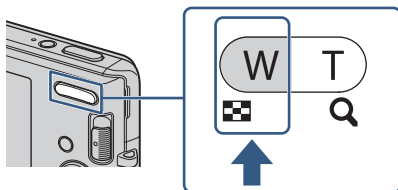

- 2 Seleccione una imagen con /// del botón de control.



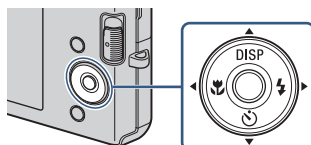

- Para volver a la pantalla de una sola imagen, pulse .

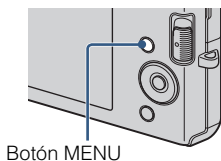

Visualización de una serie de imágenes fijas (Diapositivas)

- 1 Ajuste el conmutador de modo a  (Reproducción) para visualizar una imagen fija, después pulse el botón MENU.



- 2 Seleccione  (Diapositivas) con / del botón de control, después pulse .

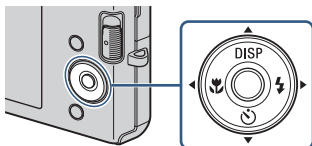



- 3 Seleccione [Inicio] con , después pulse .

Comienza el pase de diapositivas.



- Para finalizar el pase de diapositivas, pulse .

Borrado de imágenes

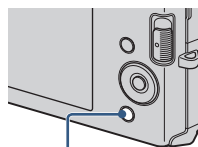
- 1 Ajuste el conmutador de modo a  (Reproducción) para visualizar una imagen, después pulse el botón  (Borrar).





Botón  (Borrar)

- 2 Pulse   del botón de control para seleccionar el ajuste deseado.

 **(Esta imagen):** Puede eliminar la imagen visualizada actualmente.

 **(Múltiples imágenes):** Puede seleccionar y eliminar múltiples imágenes.

Seleccione las imágenes, pulse , y después pulse el botón MENU para eliminar.

 **(Todo En Esta Carpeta):** Puede borrar todas las imágenes de la carpeta seleccionada.

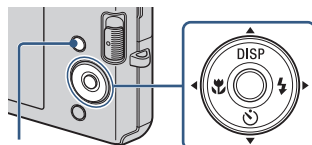

Botón MENU

Eliminación de todas las imágenes (Formatear)

Puede eliminar todos los datos almacenados en el “Memory Stick Duo” o la memoria interna. Si hay insertado un “Memory Stick Duo”, se eliminarán todos los datos almacenados en el “Memory Stick Duo”. Si no hay insertado un “Memory Stick Duo”, se eliminarán todos los datos almacenados en la memoria interna.

1 Pulse el botón MENU.

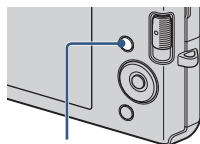

Botón MENU

2 Seleccione  (Ajustes) con ▼ del botón de control, después pulse ●.

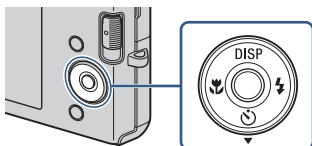

3 Seleccione [Her "Memory Stick"] o [Herr.memoria interna] con ▲/▼ del botón de control, después pulse [Formatear] → ●.

4 Seleccione [OK], y después pulse ●.

Nota

- El formateo elimina permanentemente todos los datos, incluidas las imágenes protegidas, y los datos no se pueden recuperar.

Visionado de imágenes en un televisor

- 1 Conecte la cámara al televisor con el cable A/V exclusivo (suministrado).

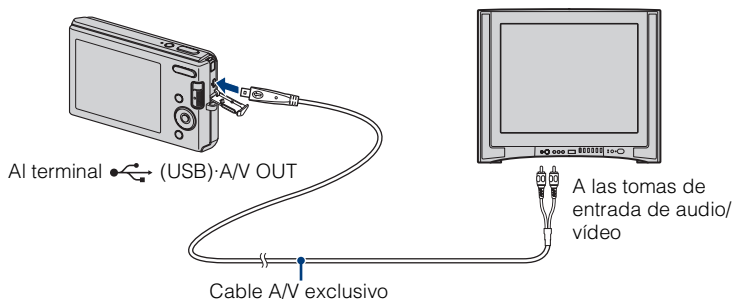

Nota

- El ajuste [Salida vídeo] sale de fábrica puesto en el modo [NTSC] para permitirle disfrutar de una calidad de imagen de películas óptima. Si las imágenes no aparecen o tiemblan en el televisor, es posible que esté utilizando un televisor que sólo admite PAL. Intente cambiando el ajuste [Salida vídeo] a [PAL] (página 41).

Impresión de imágenes fijas

Si tiene una impresora compatible con PictBridge, puede imprimir imágenes mediante el procedimiento siguiente.

En primer lugar, ajuste la cámara para permitir la conexión USB entre la cámara y la impresora.

- 1 Conecte la cámara a la impresora con el cable USB exclusivo (suministrado).

- 2 Encienda la cámara y la impresora.

Después de hacer la conexión, aparece el indicador

- 3 Pulse MENU → (Imprimir) con ▲/▼ del botón de control → ●.

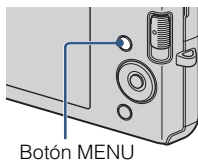

4 Seleccione el modo deseado con ▲/▼ del botón de control → ●.

Esta imagen: Imprima la imagen visualizada actualmente.

Múltiples imágenes: Pulse ◀▶ para visualizar la imagen, después ●.

5 Seleccione el elemento de ajuste deseado, después [OK] → ●.

Se imprimirá la imagen.

Nota

- Si resultó imposible conectar a la impresora, asegúrese de ajustar [Conexión USB] en  (Ajustes) a [PictBridge].



Impresión en un establecimiento

No es posible imprimir imágenes almacenadas en la memoria interna en un establecimiento de servicio de impresión directamente desde la cámara. Copie las imágenes a un "Memory Stick Duo", después lleve el "Memory Stick Duo" al establecimiento.

Cómo copiar: Pulse MENU →  (Ajustes) → [Her "Memory Stick"] → [Copiar] → [OK].

Para más detalles, consulte con el establecimiento de impresión de fotos.



Superposición de fechas en las imágenes

Esta cámara no incluye una función para superponer una fecha en una imagen. La razón de ello es para evitar que la fecha se duplique durante la impresión.

Impresión en un establecimiento:

Puede pedir que impriman las imágenes con la fecha superpuesta. Para más detalles, consulte con el establecimiento de impresión de fotos.

Impresión en casa:

Conecte a una impresora compatible con PictBridge, y pulse el botón MENU, después ajuste [Imprimir] → [Fecha] a [Fecha] o [Día/Hora].

Superposición de fechas en las imágenes utilizando PMB:

Con el software "PMB" suministrado instalado en un PC (página 35), puede superponer directamente la fecha en una imagen. Sin embargo, tenga en cuenta que cuando imprima imágenes con fecha superpuesta, es posible que la fecha se duplique dependiendo de los ajustes de impresión. Para más detalles sobre "PMB", consulte la "Guía de PMB" (página 36).

Utilización de la cámara con un ordenador

■ Utilización de “PMB (Picture Motion Browser)”

Puede disfrutar de las imágenes grabadas más que nunca aprovechando las ventajas del software, y “PMB” incluidos en el CD-ROM (suministrado).

Hay más funciones, además de las de la lista de abajo, para disfrutar de las imágenes. Para más detalles, consulte la “Guía de PMB” (página 36).

Importación al ordenador



Servicio multimedia

Para colgar imágenes en el servicio multimedia.

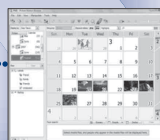

Calendario

Visionado de imágenes en un calendario.



Imprimir

Impresión de imágenes con sellos de fecha.

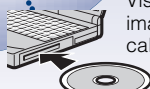

CD/DVD

Creación de un disco de datos utilizando una unidad grabadora de CD o de DVD.

Exportación a la cámara



Exportación de imágenes a un “Memory Stick Duo” y visionado de las mismas.

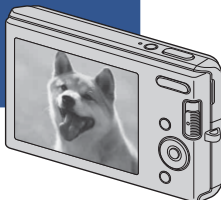

Nota

- “PMB” no es compatible con ordenadores Macintosh.

■ Etapa 1: Instalación de “PMB” (suministrado)

Puede instalar el software (suministrado) utilizando el procedimiento siguiente.

- Inicie la sesión como Administrador.

1 Compruebe el entorno de su ordenador.

Entorno recomendado para utilizar “PMB”

SO (preinstalado): Microsoft Windows XP*¹ SP3/Windows Vista*² SP1

CPU: Intel Pentium III 500 MHz o más rápido (Recomendado: Intel Pentium III 800 MHz o más rápido)

Memoria: 256 MB o más (Recomendado: 512 MB o más)

Disco duro (Espacio requerido en disco para la instalación):

Aproximadamente 500 MB

Pantalla: Resolución de pantalla: 1 024 × 768 puntos o más

Memoria de vídeo: 32 MB o más (Recomendado: 64 MB o más)

*¹ Las ediciones de 64 bits y Starter (Edition) no son compatibles.

*² Starter (Edition) no es compatible.

2 Encienda su ordenador e inserte el CD-ROM (suministrado) en la unidad de CD-ROM.

Aparecerá la pantalla del menú de instalación.

3 Haga clic en [Instalar].

Aparecerá la pantalla “Choose Setup Language” (Elegir idioma de instalación).

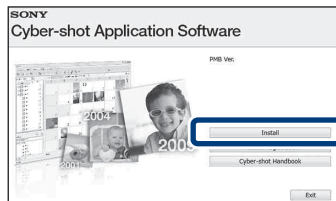

4 Siga las instrucciones de la pantalla para completar la instalación.

5 Extraiga el CD-ROM después de completarse la instalación.



Etapa 2: Importación de imágenes a su ordenador utilizando “PMB”

1 Inserte una batería completamente cargada en la cámara, después pulse el botón ON/OFF (Alimentación).

2 Conecte la cámara a su ordenador.

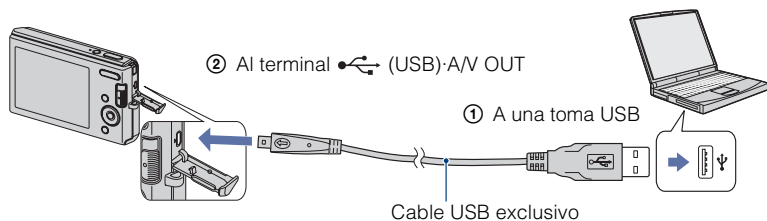
Aparecerá “Conectando...” en la pantalla de la cámara.



- Durante la sesión de comunicación se muestra  en la pantalla. No utilice el ordenador mientras esté visualizado el indicador. Cuando el indicador cambia a , puede comenzar a utilizar el ordenador de nuevo.

3 Haga clic en el botón [Importar].

Para más detalles, consulte la “Guía de PMB”.

Etapa 3: Visionado de la “Guía de PMB”

1 Haga doble clic en el icono  (Guía de PMB) del escritorio.

- Para acceder a la “Guía de PMB” desde el menú de inicio: Haga clic en [Inicio] → [Todos los programas] → [Sony Picture Utility] → [Ayuda] → [Guía de PMB].

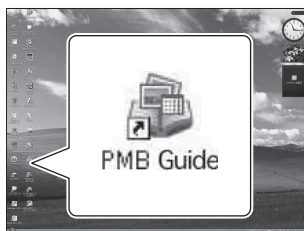

Notas

- No desconecte el cable USB exclusivo de la cámara mientras la cámara esté funcionando ni mientras aparece “Acceso...” en la pantalla de la cámara. Si lo hace podrá estropear los datos.
- Cuando utilice una batería con poca carga restante, es posible que no pueda transferir los datos o que los datos se estropeen. Se recomienda utilizar el adaptador de ca (se vende por separado).

■ Utilización de la cámara con su ordenador Macintosh

Puede copiar imágenes a su ordenador Macintosh. Sin embargo, “PMB” no compatible.

Entorno de ordenador recomendado

Para un ordenador conectado a la cámara se recomienda el entorno siguiente.

Entorno recomendado para importar imágenes

SO (preinstalado): Mac OS 9,1/9,2/ Mac OS X (v10,1 a v10,5)

Toma USB: Suministrada como estándar

Cambio de los sonidos de operación

Puede ajustar el sonido producido cuando utiliza la cámara.

- 1 Pulse el botón MENU.

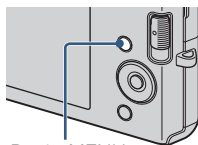

Botón MENU

- 2 Seleccione  (Ajustes) con ▼ del botón de control, después pulse ●.

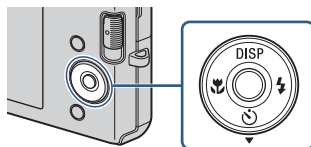

- 3 Seleccione [Ajustes principales] con ▲/▼ del botón de control, después pulse [Pitido] → ●.

- 4 Seleccione el modo deseado con ▲/▼ del botón de control → ●.

Obturador: Activa el sonido del obturador para cuando se pulsa el botón del disparador.

Activar: Activa el sonido de pitido/obturador para cuando se pulsa el botón de control/disparador.

Desactivar: Desactiva el sonido de pitido/obturador.

Utilización de los elementos de MENU

Visualiza funciones disponibles para ajustarlas fácilmente cuando la cámara está en modo de toma de imagen o reproducción. En la pantalla solamente se visualizan los elementos disponibles para cada modo.

Seleccione (Ajustes) → [Ajustes principales] → [Inicializar] para inicializar los ajustes a sus valores predeterminados.

- 1 Pulse el botón MENU para visualizar la pantalla de Menú.

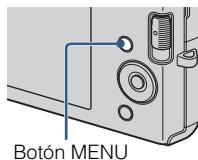

Botón MENU

- 2 Seleccione el elemento de menú deseado con del botón de control. Durante la reproducción, confirme pulsando .

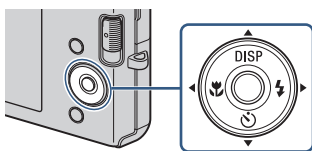









- 3 Pulse el botón MENU para quitar la pantalla de Menú.

■ MENU en modo de toma de imagen

Elemento	Descripción
Cámara	Ajusta el modo de cámara. Ajuste automático/ Programa automático/ Alta sensibilidad/ Instantánea suave/ Paisaje/ Retrato crepúsculo/ Crepúsculo/ Playa/ Nieve)
Tamaño imag	Establece el tamaño de imagen. DSC-W190 (12M/ 8M/ 5M/ 3M/ VGA/ 3:2/ 16:9+/ 16:9) DSC-W180 (10M/ 5M/ 3M/ VGA/ 3:2/ 16:9+/ 16:9)
SteadyShot	Selecciona el modo de toma estable. Desactivar/ Auto)
Modo Grabación	Selecciona el método de toma continua. Normal/ Ráfaga)
EV	Ajusta la exposición manualmente. (-2,0 EV a +2,0 EV)
ISO	Selecciona una sensibilidad luminosa. (Auto/ISO 100 a ISO 3200)

Elemento	Descripción
Balance Blanco	Ajusta los tonos de color en función de las condiciones de la luz ambiental. (WB AUTO Auto/☀ Luz diurna/☁ Nublado/☾ Luz fluorescente 1, ☽ Luz fluorescente 2, ☼ Luz fluorescente 3/☀ Incandescente/⚡ WB Flash)
Enfoque	Cambia el método de enfoque. ([M] Multi AF/[C] AF centro/0,5 m/1,0 m/3,0 m/7,0 m/∞)
Modo medición	Establece qué parte del motivo se mide para determinar la exposición. ([M] Múltiple/[C] Centro/[P] Punto)
Sensib detección sonrisas	Ajusta el nivel de sensibilidad para detectar sonrisas. (😊 Bajo/😊 Medio/😊 Alto)
Detección de cara	Ajusta la Detección de cara. ([C] AUTO Auto/[OFF] Desactivar)
Nivel flash	Ajusta la cantidad de luz del flash. (⚡- / ⚡ STD Estándar / ⚡+)
Reducción ojos rojos	Se ajusta para reducir el efecto ojos rojos. ([OFF] Auto/[ON] Activar/[OFF] Desactivar)
Modo color	Cambia la vivacidad de la imagen o agrega efectos especiales. ([N] Normal/[S] Sepia/[B/N] B y N)
 (Ajustes)	Cambia los ajustes de la cámara.

■ MENU en modo de visionado

Elemento	Descripción
 (Diapositivas)	Reproduce imágenes sucesivamente junto con efectos.
 (Retocar)	Retoca imágenes fijas. ([C] Recortar/[R] Corrección ojos rojos)
 (Múltiples tamaños)	Cambia el tamaño de imagen de acuerdo con la utilización. ([H] HDTV/[W] Blog / E-mail)
 (Proteger)	Previene el borrado accidental. ([P] Esta imagen/[M] Múltiples imágenes)
DPOF	Añade una marca de orden de impresión a la imagen que quiere imprimir de un "Memory Stick Duo". ([DPOF] Esta imagen/[DPOF] Múltiples imágenes)
 (Imprimir)	Imprime imágenes utilizando una impresora compatible con PictBridge.
 (Girar)	Gira una imagen fija.
 (Seleccionar carpeta)	Selecciona una carpeta para ver imágenes.
 (Ajustes)	Cambia ajustes.

Utilización de los elementos de (Ajustes)

Puede cambiar los ajustes predeterminados.

- 1 Pulse el botón MENU para visualizar la pantalla de Menú.

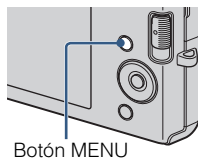

- 2 Seleccione  (Ajustes) con ▼ del botón de control, después pulse ●.

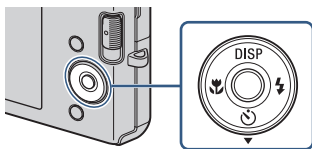

- 3 Seleccione el elemento deseado con ▲/▼/◀/▶, después pulse ●.

- 4 Pulse el botón MENU para quitar la pantalla de ajustes.

Categoría	Elemento	Descripción
Ajustes principales	Pitido	Selecciona o desactiva el sonido producido cuando utiliza la cámara.
	Conexión USB	Selecciona el modo USB cuando se conecta la cámara a un ordenador o a una impresora compatible con PictBridge utilizando el cable USB exclusivo.
	Salida vídeo	Ajusta la salida de señal de vídeo de acuerdo con el sistema de color de televisión del equipo de vídeo conectado.
	Inicializar	Inicializa los ajustes a sus valores predeterminados.
Ajustes de toma	Cuadrícula	Establece si se muestran o no las líneas cuadrículadas en la pantalla.
	Zoom digital	Selecciona el modo de zoom digital.
	Revisión autom	Visualiza la imagen grabada en la pantalla durante unos dos s (segundo) inmediatamente después de tomar una imagen fija.

Categoría	Elemento	Descripción
Her "Memory Stick"	Formatear	Formatea el "Memory Stick Duo".
	Crea CarpGrabación	Crea una carpeta en el "Memory Stick Duo" para grabar imágenes.
	Camb. Carp. Grab.	Cambia la carpeta utilizada actualmente para grabar imágenes.
	Copiar	Copia todas las imágenes de la memoria interna a un "Memory Stick Duo".
Herr.memoria interna	Formatear	Formatea la memoria interna.
Ajustes del reloj	Ajustes del reloj	Establece la fecha y hora.
Language Setting	Language Setting	Selecciona el idioma a utilizar en los elementos de menú, avisos y mensajes.

Lista de iconos visualizados en la pantalla

Los iconos se visualizan en la pantalla para indicar el estado de la cámara.

Puede cambiar la visualización en pantalla utilizando DISP (visualización en pantalla) del botón de control (página 21).

Cuando se toman imágenes fijas

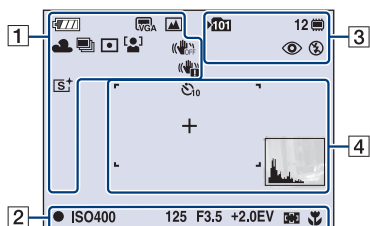

Cuando se toman películas

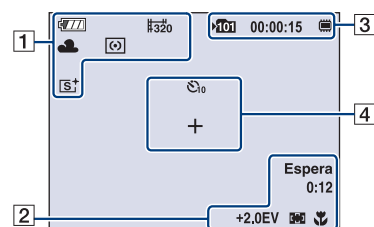

Cuando se reproduce

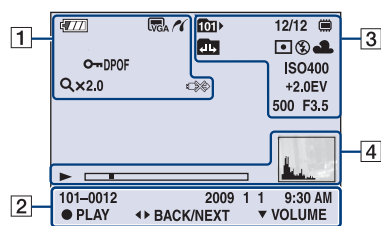

Visualización	Indicación
	Batería restante
	Aviso de poca batería
	Tamaño de imagen <ul style="list-style-type: none"> • 42M/8M solamente se visualiza para la DSC-W190. • 40M solamente se visualiza para la DSC-W180.
	Modo de cámara (Selección escena) Modo de cámara (Programa automático)
	Balance del blanco
	Ráfaga
	Modo de medición
	Detección de cara
	SteadyShot
	Aviso de vibración
	Indicador de sensibilidad de detección de sonrisas
	Relación del zoom
	Modo color
	Conexión PictBridge
	Proteger
	Orden de impresión (DPOF)

Visualización	Indicación
VOL. ■■■■■■■■	Exportación del PMB
	Conexión PictBridge

2

Visualización	Indicación
●	Bloqueo AE/AF
GRABAR Espera	Grabación de una película/ Puesta en espera de una película
ISO400	Número ISO
125	Velocidad de obturación
F3,5	Valor de apertura
+2,0EV	Valor de exposición
0:12	Tiempo de grabación (min:s)
	Indicador del cuadro del visor de rango AF
1,0 m	Valor semimanual
	Macro
00:00:12	Contador
101-0012	Número de carpeta-archivo
2009 1 1 9:30 AM	Fecha/hora grabadas de la imagen de reproducción
● STOP ● PLAY	Guía de funciones para reproducir imagen
◀▶ BACK/NEXT	Selección de imágenes
▼ VOLUME	Ajuste del volumen

3

Visualización	Indicación
	Carpeta de grabación
12	Número de imágenes que se pueden grabar
	Soporte de grabación/reproducción ("Memory Stick Duo", memoria interna)
00:00:15	Tiempo que se puede grabar
	Reducción del efecto ojos rojos
	Modo de flash
	Carga del flash
	Carpeta de reproducción

Visualización	Indicación
12/12	Número de imagen/Número de imágenes grabadas en la carpeta seleccionada
	Cambio de carpeta
	Modo de medición
AWB	Balance del blanco
ISO 400	Número ISO
+2,0EV	Valor de exposición
500	Velocidad de obturación
F3,5	Valor de apertura

4

Visualización	Indicación
	Autodisparador
+	Cruz filial de la medición de punto
	Cuadro del visor de rango AF
	Reproducción
	Barra de reproducción
	Histograma <ul style="list-style-type: none"> • aparece cuando la visualización del histograma está desactivada.

Para saber más sobre la cámara (“Guía práctica de Cyber-shot”)

La “Guía práctica de Cyber-shot”, que explica cómo utilizar la cámara en detalle, está incluida en el CD-ROM (suministrado). Consúltela para ver instrucciones exhaustivas sobre las muchas funciones de la cámara.

- Necesita Adobe Reader para leer “Guía práctica de Cyber-shot”. Si no lo tiene instalado en su ordenador, puede descargarlo de la página Web: <http://www.adobe.com/>

■ Para usuarios de Windows

1 Encienda su ordenador e inserte el CD-ROM (suministrado) en la unidad de CD-ROM.

2 Haga clic en “Cyber-shot Handbook”.

La “Guía avanzada de Cyber-shot”, que contiene información sobre accesorios para la cámara, se instala al mismo tiempo.



3 Inicie la “Guía práctica de Cyber-shot” desde el acceso directo del escritorio.

■ Para usuarios de Macintosh

1 Encienda su ordenador e inserte el CD-ROM (suministrado) en la unidad de CD-ROM.

2 Seleccione la carpeta [Handbook] y copie el “Handbook.pdf” almacenado en la carpeta [ES] a su ordenador.

3 Después de haberse completado el copiado, haga doble clic en “Handbook.pdf”.

Solución de problemas

Si encuentra problemas con la cámara, pruebe las siguientes soluciones.

1 Compruebe el elemento de abajo, y consulte la “Guía práctica de Cyber-shot” (PDF).

2 Extraiga la batería, espere un min (minuto) aproximadamente, vuelva a insertarla y, a continuación, conecte la alimentación.

3 Inicialice los ajustes (página 41).

4 Consulte con el distribuidor Sony o con la oficina de servicio local autorizada de Sony.

Al reparar cámaras que incluyan función de memoria interna, los datos almacenados en la cámara podrán ser comprobados en lo mínimo necesario para verificar y mejorar los síntomas del mal funcionamiento. Sony no copiará ni guardará ninguno de esos datos.

Batería y alimentación

Resulta imposible insertar la batería.

- Inserte la batería correctamente empujando la palanca de expulsión de la batería (página 12).

Resulta imposible encender la cámara.

- Después de insertar la batería en la cámara, es posible que la cámara tarde unos momentos en responder.
- Inserte la batería correctamente (página 12).
- La batería está descargada. Inserte una batería cargada (página 10).
- La batería está agotada. Reemplácela con una nueva.
- Utilice una batería recomendada.

La alimentación se desconecta súbitamente.

- Dependiendo de la temperatura de la cámara y de la batería, es posible que la alimentación se desconecte automáticamente para proteger la cámara. En este caso, se visualizará un mensaje en la pantalla LCD antes de que se desconecte la alimentación.
- Si no utiliza la cámara durante unos tres min (minuto) mientras esté conectada la alimentación, la cámara se apagará automáticamente para evitar que la batería se agote. Encienda la cámara otra vez (página 14).
- La batería está agotada. Reemplácela con una nueva.

El indicador de carga restante es incorrecto.

- La carga de la batería se agotará rápidamente y la carga de batería restante actual será inferior que la del indicador en los siguientes casos:
 - Cuando utilice la cámara en un lugar muy cálido o frío.
 - Cuando utilice el flash y el zoom con frecuencia.
 - Cuando conecte y desconecte la alimentación repetidamente.
 - Cuando ajuste el brillo de la pantalla más alto utilizando los ajustes de DISP (visualización en pantalla).
- La batería está descargada. Inserte la batería cargada (página 10).
- La batería está agotada. Reemplácela con una nueva.

Resulta imposible cargar la batería mientras está dentro de la cámara.



- No es posible cargar la batería utilizando el adaptador de ca (se vende por separado). Utilice el cargador de batería (suministrado) para cargar la batería.

La lámpara CHARGE parpadea mientras se carga la batería.

- Extraiga y vuelva a insertar la batería, asegurándose de que está instalada correctamente.
- Es posible que la temperatura no sea apropiada para cargar. Intente cargar la batería otra vez dentro del rango de temperatura de carga apropiado (10 °C a 30 °C)

Toma de imágenes fijas/películas

Resulta imposible grabar imágenes.

- Compruebe la capacidad libre de la memoria interna o el “Memory Stick Duo” (páginas 24, 27). Si está llena, realice uno de lo siguiente:
 - Borre imágenes no necesarias (página 30).
 - Cambie el “Memory Stick Duo”.
- No es posible grabar imágenes mientras se carga el flash.
- Cuando tome una imagen fija, ajuste el conmutador de modo a  (Imagen fija).
- Ajuste el conmutador de modo a  (Película) cuando tome películas.

Aparecen rayas blancas, rojas, púrpuras u otras en la imagen, o la imagen parece rojiza.

- Este fenómeno se denomina borrosidad. Esto no es un fallo de funcionamiento.

Visualización de imágenes

Resulta imposible reproducir imágenes.

- Ajuste el conmutador de modo a  (Reproducción) (página 17).
- El nombre de carpeta/archivo ha sido cambiado en su ordenador.
- No se ofrecen garantías para reproducir, en esta cámara, archivos que contengan imágenes que hayan sido procesadas en un ordenador o imágenes que hayan sido tomadas con otras cámaras.
- La cámara está en el modo USB. Elimine la conexión USB.

Precauciones

No utilice o almacene la cámara en los siguientes lugares

- En un lugar muy caluroso, frío o húmedo
En lugares tales como en un automóvil aparcado al sol, es posible que el cuerpo de la cámara se deforme y esto podrá ocasionar un mal funcionamiento.
- Bajo la luz solar directa o cerca de una estufa
El cuerpo de la cámara podrá decolorarse o deformarse, y esto podrá ocasionar un mal funcionamiento.
- En un lugar expuesto a vibración basculante
- Cerca de un lugar magnético fuerte
- En lugares arenosos o polvorientos
Tenga cuidado de no dejar entrar dentro de la cámara arena o polvo. Esto podrá ocasionar un mal funcionamiento en la cámara, y en algunos casos este mal funcionamiento no podrá repararse.

Acerca del transporte

No se siente en una silla u otro lugar con la cámara en el bolsillo trasero de sus pantalones o falda, porque podrá ocasionar un mal funcionamiento de la cámara o dañarla.

Acerca de la limpieza

Limpeza de la pantalla LCD

Limpe la superficie de la pantalla con un kit de limpeza de LCD (se vende por separado) para quitar las huellas dactilares, el polvo, etc.

Limpeza del objetivo

Limpe el objetivo con un paño suave para quitar huellas dactilares, polvo, etc.

Limpeza de la superficie de la cámara

Limpe la superficie de la cámara con un paño suave ligeramente humedecido con agua, después limpe la superficie con un paño seco. Para evitar dañar el acabado o la envoltura:

- No exponga la cámara a productos químicos tales como diluyente, bencina, alcohol, paños desechables, repelente de insectos, bronceador o insecticida.
- No toque la cámara con nada de lo de arriba en su mano.
- No deje la cámara en contacto con goma o vinilo durante largo tiempo.

Acerca de la temperatura de funcionamiento

Su cámara está diseñada para ser utilizada a temperaturas de entre 0 °C y 40 °C
No se recomienda tomar imágenes en lugares extremadamente fríos o calurosos que excedan esta gama.

Acerca de la condensación de humedad

Si se traslada la cámara directamente de un lugar frío a uno cálido, es posible que la humedad se condense en el interior o el exterior de la cámara. Esta condensación de humedad podrá ocasionar un mal funcionamiento de la cámara.

Si se produce condensación de humedad

Apague la cámara y espere una h (hora) aproximadamente hasta que la humedad se evapore. Tenga en cuenta que si intenta tomar imágenes quedando aún humedad en el interior del objetivo, no podrá grabar imágenes claras.

Acerca de la batería interna de respaldo recargable

Esta cámara tiene una batería recargable interna para mantener la fecha y hora y otros ajustes independientemente de si la alimentación está conectada o desconectada.

Esta batería recargable se carga continuamente siempre que está utilizando la cámara. Sin embargo, si utiliza la cámara solamente durante cortos períodos se descargará gradualmente, y si no la utiliza en absoluto durante un mes se descargará completamente. En este caso, asegúrese de cargar esta batería recargable antes de utilizar la cámara.

Sin embargo, aunque esta batería recargable no esté cargada, aún podrá utilizar la cámara, pero la fecha y la hora no se indicarán.

Método de carga de la batería interna de respaldo recargable

Inserte la batería cargada en la cámara, y después deje la cámara durante 24 h (hora) o más con la alimentación desconectada.

Especificaciones

Cámara

[Sistema]

Dispositivo de imagen:

DSC-W190: CCD de color de 7,79 mm

(tipo 1/2,3), Filtro de color primario

DSC-W180: CCD de color de 7,70 mm

(tipo 1/2,3), Filtro de color primario

Número total de píxeles de la cámara:

DSC-W190: Aprox. 12,4 Megapíxeles

DSC-W180: Aprox. 10,3 Megapíxeles

Número efectivo de píxeles de la cámara:

DSC-W190: Aprox. 12,1 Megapíxeles

DSC-W180: Aprox. 10,1 Megapíxeles

Objetivo: Objetivo zoom 3x

f = 6,2 mm – 18,6 mm (35 mm – 105 mm

(equivalente a película de 35 mm))

F3,1 (W) – F5,6 (T)

Control de exposición: Exposición automática,

Selección de escena (7 modos)

Balance del blanco: Automático, Luz diurna,

Nublado, Fluorescente 1,2,3, Incandescente,

Flash

Intervalo de grabación para el modo Ráfaga:

Aprox. 1 s (segundo)

Formato de archivo:

Imágenes fijas: Compatible con JPEG (DCF

Ver. 2,0, Exif Ver. 2,21, MPF Baseline),

compatible con DPOF

Películas: AVI (Motion JPEG)

Soporte de grabación: Memoria interna

(aprox. 12 MB) "Memory Stick Duo"

Flash: Alcance del flash (sensibilidad ISO (Índice

de exposición recomendado) ajustado a

Auto):

Aprox. 0,5 m a 3,0 m (W)/aprox. 0,5 m a

1,5 m (T)

[Conectores de entrada y salida]

Terminal  (USB)-A/V OUT:

Salida de vídeo

Salida de audio (Monoaural)

Comunicación USB

Comunicación USB: Hi-Speed USB (Cumple

con USB 2.0)

[Pantalla LCD]

Panel LCD:

6,7 cm (tipo 2,7) Unidad TFT

Número total de puntos: 230 400 (960 × 240)
puntos

[Alimentación, general]

Alimentación: Batería recargable

NP-BK1, 3,6 V

Adaptador de ca AC-LS5 (se vende por separado), 4,2 V

Consumo (durante la toma de imagen):

1,2 W

Temperatura de funcionamiento: 0 °C a 40°C

Temperatura de almacenamiento: -20°C a +60°C

Dimensiones:

93,4 × 54,5 × 18,7 mm (An/Al/Pr, excluyendo los salientes)

Peso (incluyendo la batería NP-BK1, "Memory Stick Duo"):

Aprox. 140 g

Micrófono: Monofónico

Altavoz: Monofónico

Exif Print: Compatible

PRINT Image Matching III: Compatible

PictBridge: Compatible

Cargador de batería BC-CSKA

Requisitos de alimentación: ca 100 V a 240 V
50 Hz/60 Hz 2,3 W

Tensión de salida: cc 4,2 V 0,30 A

Temperatura de funcionamiento: 0 °C a 40°C

Temperatura de almacenamiento: -20°C a +60°C

Dimensiones: Aprox. 62 × 24 × 91 mm (An/Al/
Pr)

Peso: Aprox. 70 g

Batería recargable NP-BK1

Batería utilizada: Batería de litio-ión

Tensión máxima: cc 4,2 V

Tensión nominal: cc 3,6 V

Corriente de carga máxima: 1,4 A

Tensión de carga máxima: cc 4,2 V

Capacidad:

típica: 3,4 Wh (970 mAh)

mínima: 3,3 Wh (930 mAh)

El diseño y las especificaciones están sujetos a cambios sin previo aviso.

Marcas comerciales

- Las marcas siguientes son marcas comerciales de Sony Corporation. **Cyber-shot**, "Cyber-shot", "Memory Stick", , "Memory Stick PRO", **MEMORY STICK PRO**, "Memory Stick Duo", **MEMORY STICK DUO**, "Memory Stick PRO Duo", **MEMORY STICK PRO DUO**, "Memory Stick PRO-HG Duo", **MEMORY STICK PRO-HG DUO**, "Memory Stick Micro", "MagicGate", **MAGICGATE**
- Microsoft, Windows, DirectX y Windows Vista son o bien marcas comerciales registradas o marcas comerciales de Microsoft Corporation en los Estados Unidos de América y/u otros países.
- Macintosh y Mac OS son marcas comerciales o marcas comerciales registradas de Apple Inc.
- Intel, MMX, y Pentium son marcas comerciales o marcas comerciales registradas de Intel Corporation.
- Adobe y Reader son marcas comerciales o bien marcas comerciales registradas de Adobe Systems Incorporated en los Estados Unidos y/u otros países.
- Además, los nombres de sistemas y productos utilizados en este manual son, en general, marcas comerciales o marcas comerciales registradas de sus respectivos desarrolladores o fabricantes. Sin embargo, las marcas TM o ® no se utilizan en todos los casos en este manual.

Additional information on this product and answers to frequently asked questions can be found at our Customer Support Website.

En la página Web de atención al cliente puede encontrar información adicional sobre este producto y respuesta a las preguntas hechas con más frecuencia.

<http://www.sony.net/>

Printed on 70% or more recycled paper using VOC (Volatile Organic Compound)-free vegetable oil based ink.

Impreso en papel reciclado en un 70% o más utilizando tinta hecha con aceite vegetal exento de compuesto orgánico volátil (COV).

Printed in China



4143379620